

HORNO DE MICROONDAS

MODELO G1

Midea



MANUAL DE USUARIO

Midea

PRODUCTO IMPORTADO POR:

MAQUINARIA INTERNACIONAL GASTRONÓMICA, S.A. DE C.V.

📍 HENRY FORD 257-H, COL. BONDOJITO, ALC. G.A.M. 07850, CDMX.

☎ 5517.4771 | 5739.3423

ADVERTENCIA

Este aparato no se destina para utilizarse por personas cuyas capacidades físicas, sensoriales sean diferente o estén reducidas, o carezcan de experiencia o conocimiento, a menos que dichas personas reciban una supervisión o capacitación para el funcionamiento del aparato por una persona responsable de su seguridad.

Asegurarse de apagar el aparato y desconectar la fuente de alimentación antes de cambiar los accesorios o acercarse a partes que tienen movimiento durante el uso del aparato.

Este aparato se destina para utilizarse en aplicaciones de uso comercial y/o industrial como las siguientes:

- Por el personal de cocinas en área de tiendas, oficinas u otros entornos de trabajo.
- Restaurantes, tiendas de conveniencia, cafeterías, etc.
- Por clientes de hoteles, moteles, restaurantes, de tipo comercial.
- Entornos de comedores industriales, laboratorios.

“Si el cordón de alimentación está dañado, éste debe sustituirse por el fabricante, por su agente de servicio autorizado o por personal calificado con el fin de evitar un peligro”.

▲ Lea estas instrucciones cuidadosamente antes de usar su horno de microondas.

1 IMPORTANTE

Documentación del cliente

- La documentación del cliente es parte del horno de microondas combinado.
- Mantenga los manuales de documentación del cliente a la mano en todo momento para que pueda buscar cualquier información requerida.
- Conserve los manuales de documentación del cliente durante toda la vida útil del aparato.
- Lea atentamente el Manual de instalación y usuario antes de utilizar, manipular y trabajar en este aparato.
- Si transfiere el horno de microondas un nuevo propietario, asegúrese de entregarle también los manuales de documentación del cliente.

- El equipo sea utilizado en condiciones distintas a las normales o carga excesiva de trabajo.
- El equipo no sea operado de acuerdo con el instructivo que se acompaña.
- Cuando el equipo hubiese sido alterado o reparado por personas no autorizadas por MIGSA.
- El equipo se deteriore por el uso y desgaste normal.
- Manipulación incorrecta o negligente.

4. Las garantías se harán efectivas directamente en nuestras instalaciones o en los centros de servicio autorizados.

Al término de la póliza de garantía, el centro de servicio autorizado seguirá prestando el servicio de reparación del equipo realizando el presupuesto de reparación con la autorización expresa del consumidor.

LISTADO DE MODELOS QUE CUMPLEN CON ESQUEMA DE GARANTÍA A 6 MESES

- | | |
|---|---|
| • Licuadoras | • Embudidoras |
| • Wafleras | • Emplayadoras |
| • Creperas | • Turbolicuadores |
| • Paninis | • Máquina de donas |
| • Cocedor de corn dog | • Batidoras de mesa modelo VFM-7B |
| • Dispensadores de queso | • Máquina para conos/canastillas de helados |
| • Asadores de salchichas de rodillo y casitas | • Planchas eléctricas |
| • Algodoneras | • Parrillas eléctricas |
| • Fábricas de palomitas | • Freidoras eléctricas |
| • Fuentes de chocolate | • Cocedor de pastas eléctrico |
| • Chocolatera eléctrica | • Baños maría eléctricos |
| • Triturador de hielo | • Asador grill eléctrico |
| • Despachadores de agua refrigerados | • Calentadores de sopa eléctricos |
| • Máquinas granita | • Tostador de pan modelo CT-120 |
| • Cutter de mesa | • Lámparas reflectoras de calor |

LISTADO DE MODELOS QUE CUMPLEN CON ESQUEMA DE GARANTÍA A 12 MESES

- Todos los demás equipos no listados anteriormente.

SELLO DEL DISTRIBUIDOR PRODUCTO: _____
MARCA: _____
MODELO: _____
SERIE: _____
FECHA DE VENTA: _____

GARANTÍA

MODELO G1

Maquinaria Internacional Gastronómica, S.A. de C.V. garantiza por el término de 6 ó 12 meses dependiendo del producto comercializado (Se lista al final cuales corresponden a cuál periodo) en partes mecánicas y mano de obra contra cualquier defecto de fabricación y/o vicios ocultos en el funcionamiento de uso comercial o industrial a partir de la fecha de entrega.

Las partes eléctricas cuentan con garantía de 30 días a partir de recibido el equipo por el cliente final (Para corroborar esta situación se solicita factura del distribuidor para revisar fecha).

La garantía incluye la reparación o remplazo gratuito de cualquier parte, pieza o componente que eventualmente fallara, así como la mano de obra necesaria para su revisión, diagnóstico y reparación siempre y cuando se encuentre en la ciudad algún centro de servicio autorizado ó técnico autorizado. De otra manera se enviará el equipo al centro de servicio con flete pagado y en caso de ser garantía se devolverá de la misma manera.

Es importante considerar que, si el técnico certificado debe realizar la visita a las instalaciones del cliente y estas no se encuentran en la localidad del técnico o centro de servicio, se deberán cotizar viáticos por cada visita que se realice a la localidad donde se encuentre el equipo. En este punto, el cobro de los viáticos deberá ser cubierto por el distribuidor y/o cliente final, independientemente de si aplica o no la garantía.

En los casos de equipos eléctricos las instalaciones deberán cumplir con los requerimientos indicados en el manual y no tener variaciones de voltaje de +- 10% máximo.

Consultar listado de centros de servicio o técnicos autorizados en nuestra página de internet www.migsacv.com.mx en el botón de DISTRIBUIDORES.

CONDICIONES

1. Para hacer efectiva esta garantía se deberá anexar la remisión y/o copia de la factura de venta del equipo. En su caso, presentar esta póliza de garantía con el sello del distribuidor y la fecha de venta del equipo.

2. El tiempo de entrega de la reparación en garantía no será mayor a 7 días a partir de la fecha de entrada del producto al centro de servicio autorizado. El tiempo de entrega podrá ser mayor en caso de demoras en el servicio por causas de fuerza mayor.

3. El equipo deberá ser canalizado al centro de servicio, por medio del distribuidor autorizado que realizó la venta del equipo y se quedará sin efectividad cuando:

CONTENIDO

1. INFORMACIÓN GENERAL

- 1.1 Declaración de conformidad CE
- 1.2 Información importante
- 1.3 Identificación de su horno de microondas combinado
- 1.4 Acerca de este manual de instalación y usuario
- 1.5 Diseño y función del horno de microondas combinado
- 1.6 Disposición y función del panel de operación

2. POR SU SEGURIDAD

- 2.1 Uso previsto de su horno de microondas combinado
- 2.2 Resumen de peligros
- 2.3 Peligros y precauciones de seguridad al mover el aparato
- 2.4 Peligros y precauciones de seguridad en la configuración del aparato
- 2.5 Peligros y precauciones de seguridad durante la instalación
- 2.6 Peligros y precauciones de seguridad al preparar el aparato para su uso
- 2.7. Peligros y precauciones de seguridad durante la operación
- 2.8 Peligros y precauciones de seguridad durante la limpieza
- 2.9 Peligros y precauciones de seguridad al poner el aparato fuera de servicio
- 2.10 Dispositivos de seguridad

3. MOVER EL APARATO

- 3.1 Trabajar de forma segura con el aparato
- 3.2 Traslado del aparato al lugar de instalación

4. CONFIGURACIÓN DEL APARATO

- 4.1 Trabajo seguro al configurar el aparato
- 4.2 Requisitos para el lugar de instalación
- 4.3 Desempaque del aparato

5. INSTALACIÓN

- 5.1 Trabajo seguro durante la instalación eléctrica
- 5.2 Planificación de la instalación eléctrica
- 5.3 Requisitos de instalación eléctrica

6. PREPARACIÓN DEL APARATO PARA SU USO

- 6.1 Trabajo seguro al preparar el aparato para su uso

7. INSTRUCCIONES DE OPERACIÓN

- 7.1 Pre calentamiento de puesta en marcha
- 7.2 Operación automática de recetas
- 7.3 Personalizaciones del Chef
- 7.4 Configuración del usuario
- 7.5 Idioma
- 7.6 Sonido y luz
- 7.7 Registros de cocina
- 7.8 Registros de defectos

- 7.9 Acerca de
- 7.10 Apagar y limpiar

8. INSTRUCCIONES DE LIMPIEZA

- 8.1 Tarea de limpieza diaria
- 8.2 Elementos necesarios para la limpieza
- 8.3 Trabajo seguro al limpiar el aparato
- 8.4 Instrucciones de limpieza

9 INSTRUCCIÓN DE ACCESORIOS ADJUNTOS

- 9.1 Accesorios adjuntos
- 9.2 Guía de accesorios HSO

10. INFORMACION DE GARANTIA Y CONTACTO CON EL SERVICIO DE ATENCIÓN AL CLIENTE

PRECAUCIONES PARA EVITAR UNA POSIBLE EXPOSICIÓN A EXCESIVA ENERGÍA DE MICROONDAS

- a) No opere el horno si está dañado. Es particularmente importante que la puerta del horno cierre correctamente y que no haya daños en:
 - (1) La puerta (doblada),
 - (2) Bisagras y pestillos (rotos o sueltos),
 - (3) Sellos de puerta y superficies de sellado
- b) El horno no debe ser ajustado ni reparado por nadie que no sea personal de servicio debidamente calificado.

APENDICE

Si el aparato no se mantiene en buen estado de limpieza, su superficie podría degradarse y afectar la vida útil del mismo y conducir a una situación peligrosa.

IMPORTANTES INSTRUCCIONES DE SEGURIDAD

ADVERTENCIA:

Para reducir el riesgo de incendio, descarga eléctrica, lesiones a personas o exposición a la energía excesiva del horno de microondas al usar su electrodoméstico, siga las precauciones básicas, incluidas las siguientes:

1. Lea todas las instrucciones antes de usar el aparato.
2. Lea y siga las instrucciones específicas: "PRECAUCIONES PARA EVITAR LA POSIBLE EXPOSICIÓN A ENERGÍA EXCESIVA DE MICROONDAS" contenidas en este manual.
3. Este aparato debe estar conectado a tierra. Conéctelo solo a un tomacorriente debidamente conectado a tierra. Consulte las "INSTRUCCIONES DE CONEXIÓN A TIERRA" incluidas en este manual.
4. Instale o ubique este electrodoméstico solo de acuerdo con las instrucciones de instalación provistas.
5. Algunos productos, como huevos enteros y recipientes sellados, por ejemplo, frascos de vidrio cerrados, pueden explotar y no deben calentarse en este horno.
6. Utilice este aparato solo para el uso previsto como se describe en el manual.



7. Durante la cocción, puede utilizar una pala de acero inoxidable o los guantes de goma resistentes al calor para hornear, para sacar los alimentos o los accesorios de cocina.



8. Después de que el proceso de cocción se haya completado y el horno se haya enfriado lo suficiente, retire el agente de limpieza, elija VAPOR o SPRAY según sea necesario, rocíelo en el trapo, limpie las manchas y cierre la boquilla después de su uso. No utilice este limpiador para limpiar pantallas TFT.



9. Cuando limpie la cavidad, use el clip para sacar la placa de inyección inferior y limpie la parte inferior. Inserte la placa de inyección inferior en la dirección que se muestra en la figura.

10. INFORMACION DE GARANTIA Y CONTACTO CON EL SERVICIO DE ATENCION AL CLIENTE

Información de Garantía

Para poder reclamar bajo la garantía del horno de microondas combinado, el electrodoméstico debe ser instalado de acuerdo con las instrucciones en el Manual de Instalación y Usuario por un ingeniero de servicio calificado de una compañía de servicio autorizada.

La garantía no cubre los daños resultantes de una configuración, instalación, uso, limpieza, uso de productos químicos de limpieza, servicio o reparación inadecuados.

Información requerida

Tenga a mano los siguientes datos del aparato cuando se comunique con nuestro servicio de atención al cliente:

Número de pieza de su aparato

9.2 Guía de accesorios del horno



1. Coloque la parrilla en el centro de la cavidad del horno, trate de no tocar la pared de la cavidad.

Por favor, refiérase a la dirección que se muestra. La parrilla es un accesorio esencial para cocinar.



2. De acuerdo con la receta de cocina, como hamburguesas, podría usar el teflón.

Bandeja de fondo sólido revestido.



3. Según la receta de cocina, como el pan, se podría utilizar el teflón.

Cesta de base perforada revestida.



4. De acuerdo con la receta, como el pan, podría usar los revestimientos de teflón.

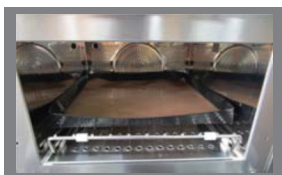

5. De acuerdo con la receta, podría usar la parrilla de teflón, el forro y la cesta para hornear.



6. Según las necesidades de cocción, como pizza, se recomienda colocar la piedra para pizza en la cavidad del horno con anticipación y precalentar durante 3 minutos.

No utilice productos químicos o vapores corrosivos en este aparato. Este tipo de horno está diseñado específicamente para calentar, cocinar o secar alimentos. No está diseñado para uso industrial o de laboratorio.

7. Al igual que con cualquier aparato, es necesaria una estrecha supervisión cuando lo utilicen niños.

8. No utilice este aparato si tiene un cable o enchufe dañado, si no funciona correctamente o si se ha dañado o se ha caído.

9. Este aparato debe ser reparado únicamente por personal de servicio calificado. Comuníquese con el centro de servicio autorizado más cercano para que lo examinen, reparen o ajusten.

10. No cubra ni bloquee ninguna abertura del aparato.

11. No almacene este aparato al aire libre. No utilice este producto cerca del agua, por ejemplo, cerca de un fregadero de la cocina, en un sótano húmedo, cerca de una piscina o en un lugar similar.

12. No sumerja el cable ni el enchufe en agua.

13. Mantenga el cable alejado de las superficies calientes.

14. No deje que el cable cuelgue del borde de la mesa o mostrador.

15. Ya sea:

a) cuando limpie las superficies de la puerta y el horno que se juntan al cerrar la puerta, use solo jabones suaves no abrasivos o detergente aplicado con una esponja o un paño suave.

b) Cuando se proporcionan instrucciones de limpieza por separado, consulte las instrucciones de limpieza de la superficie de la puerta incluidas en este manual.

16. Para reducir el riesgo de incendio en la cavidad del horno:

a) No cocine demasiado los alimentos. Preste mucha atención al aparato cuando se coloque papel, plástico u otros materiales combustibles dentro del horno para facilitar la cocción.

b) Retire las ataduras de alambre de la bolsa de papel o plástico antes de colocar la bolsa en el horno.

c) Si el material dentro del horno se enciende, mantenga la puerta del horno cerrada, el horno apagado y desconecte el cable de alimentación o corte la energía en el panel de fusibles o disyuntores.

d) No utilice la cavidad del horno con fines de almacenamiento. No deje productos de papel, utensilios de cocina o alimentos en la cavidad cuando no esté en uso.

17. Los líquidos, como el agua, el café o el té, pueden sobrecalentarse más allá del punto de ebullición sin que parezca que están hirviendo. No siempre hay burbujas o ebullición visibles cuando se retira el recipiente del horno de microondas.

ESTO PODRÍA RESULTAR EN QUE UN LÍQUIDO MUY CALIENTE HIERVA DE REPENTE CUANDO EL RECIPIENTE SE ALTERE O SE INSERTE UN UTENSILIO EN EL LÍQUIDO.

Para reducir el riesgo de lesiones a personas.

1. No sobrecalentar el líquido.

2. Revuelva el líquido antes y a la mitad de calentarlo.

3. No utilice recipientes de lados rectos con cuellos estrechos.

4. Después de calentar, deje reposar el recipiente en el horno de microondas por un corto tiempo antes de sacar el recipiente.

5. Tenga mucho cuidado al insertar una cuchara u otro utensilio en el recipiente.

GUARDE ESTAS INSTRUCCIONES

INSTRUCCIONES DE PUESTA A TIERRA

Este aparato debe estar conectado a tierra. En caso de un cortocircuito, la conexión a tierra reduce el riesgo de descarga eléctrica al proporcionar un cable de escape para la corriente eléctrica. Este aparato está equipado con un cable que tiene un cable de conexión a tierra con un enchufe de conexión a tierra. El enchufe debe estar conectado a un tomacorriente que esté correctamente instalado y conectado a tierra.

ADVERTENCIA: el uso inadecuado de la conexión a tierra puede provocar un riesgo de descarga eléctrica.

Consulte a un electricista o técnico calificado si las instrucciones de conexión a tierra no se comprenden completamente o si existen dudas sobre si el aparato está conectado a tierra correctamente. Si es necesario usar un cable de extensión, use solo un cable de 3 hilos que tenga un enchufe de 3 clavijas con conexión a tierra y un receptáculo de 3 ranuras que acepte el enchufe del electrodoméstico. La clasificación marcada del cable de extensión debe ser igual o mayor que la clasificación eléctrica del aparato.

PELIGRO: peligro de descarga eléctrica

Tocar algunos de los componentes internos puede causar lesiones personales graves o la muerte. No desarme este aparato.

ADVERTENCIA: peligro de descarga eléctrica

El uso inadecuado de la conexión a tierra puede provocar una descarga eléctrica. No lo enchufe en un tomacorriente hasta que el electrodoméstico esté correctamente instalado y conectado a tierra.

1. Se proporciona un cable de alimentación corto para reducir los riesgos de enredarse o tropezarse con un cable más largo.

2. Hay juegos de cables más largos o cables de extensión disponibles y pueden usarse si se tiene cuidado en su uso.

3. Si se usa un cable largo o un cable de extensión:

a) La clasificación eléctrica marcada del juego de cables o del cable de extensión debe ser al menos tan buena como la clasificación eléctrica del aparato.

b) El cable de extensión debe ser un cable de tres hilos con conexión a tierra.

c) El cable más largo debe colocarse de manera que no cubra la mesa donde los niños puedan tirar de él o tropezar sin querer.

INTERFERENCIA DE RADIO

1. El funcionamiento del horno de microondas puede causar interferencias en su radio, televisor o equipos similares.

2. Cuando hay interferencia, se puede reducir o eliminar tomando las siguientes medidas:

- Limpiar la puerta y la superficie de sellado del horno.
- Reorientar la antena receptora de radio o televisión.
- Reubicar el horno de microondas con respecto al receptor.
- Alejar el horno de microondas del receptor.

e) Cierre la puerta del aparato.

f) Incline la placa frontal debajo de la puerta del aparato hacia abajo.



9. INSTRUCCIÓN DE ACCESORIOS ADJUNTOS

9.1 Accesorios adjuntos

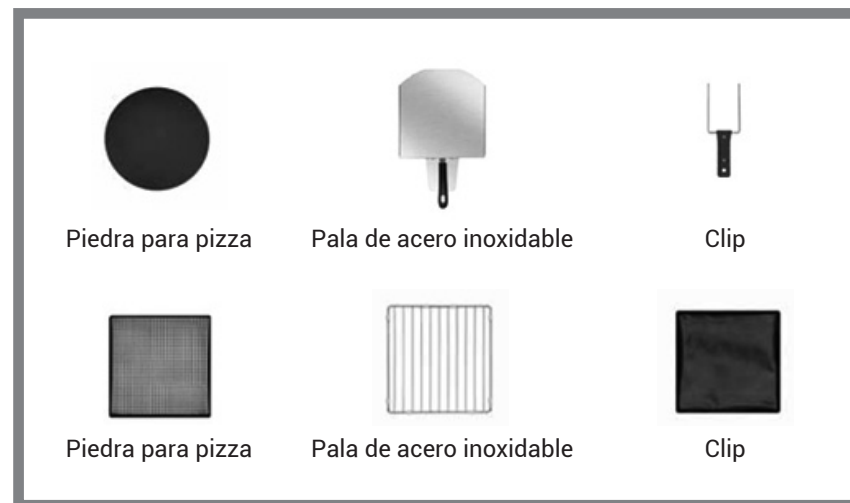

- c) Lavar con un trapo húmedo pero que no gotee.
Elimine cualquier derrame con un paño o toalla de papel adecuados.
Utilice un cepillo limpio en seco para eliminar las partículas de comida entre el piso de la cavidad y el interior de la puerta delantera.
- d) Limpiar todas las superficies de la cavidad excepto el techo (placa de chorro) y el sello de la puerta.
AVISO: No rocíe agua directamente en la cavidad.
- e) Para zonas difíciles, dejar en remojo durante 10 minutos con la puerta del horno abierta.
Utilice una esponja o estropajo de nailon no abrasivo para limpiar todas las superficies de la cavidad y la superficie interior de la puerta del aparato.
AVISO: No frote el techo (placa de chorro) o el sello de la puerta ni utilice estropajos metálicos.
- f) Lave todas las superficies con un paño limpio y húmedo.
Seque con un paño limpio y fresco o con una toalla de papel.
Si es necesario, el techo de la cavidad y el sello de la puerta también se pueden limpiar con un paño húmedo.
- g) Coloque nuevamente la placa de cocción/rejilla ya limpia.
Verifique que todos los componentes estén secos antes de volver a colocarlos.
Cierre la puerta del aparato.



- h) Limpie el exterior del aparato con un paño húmedo.
NOTA: No use el aparato sin un filtro de aire limpio en su lugar.
- i) Presione la marca verde para continuar.
Aplicar el químico protector, limpiar el filtro de aire
- a) Después de completar los procedimientos de limpieza, presione la marca verde para confirmar que la cavidad se ha limpiado. A continuación, puede aplicar un protector aprobado para horno para facilitar la limpieza al día siguiente (opcional).
- b) Rocíe protector aprobado para horno en una esponja limpia.
AVISO: Aplique el producto químico protector únicamente a un aparato limpio.
- c) Extienda el producto químico protector ligeramente sobre todas las superficies internas del aparato evitando el techo (placa de chorro) y el sello de la puerta.
- d) Vuelva a colocar todas las piezas móviles en la cavidad que se habían extraído para su limpieza.

- Enchufe el horno de microondas en una toma de corriente diferente para que el horno de microondas y el receptor estén en circuitos derivados diferentes.

UTENSILIOS

PRECAUCIÓN: Riesgo de lesiones personales

Los utensilios bien cerrados podrían explotar. Los recipientes cerrados deben abrirse y las bolsas de plástico deben perforarse antes de cocinar.

Consulte las instrucciones en "Materiales que puede usar en el horno de microondas o que deben evitarse en el horno de microondas".

Puede haber ciertos utensilios no metálicos que no son seguros para usar en el microondas. En caso de duda, puede probar el utensilio en cuestión siguiendo el siguiente procedimiento.

Prueba de utensilios

1. Llene un recipiente apto para microondas con 1 taza de agua fría (250 ml) junto con el utensilio en cuestión.
 2. Cocine a máxima potencia durante 1 minuto.
 3. Toque y sienta con cuidado el utensilio. Si el utensilio vacío está caliente, no lo use para cocinar en microondas.
 4. No exceda el tiempo de cocción de 1 minuto.
- Este dispositivo cumple con la Parte 18 de las reglas de la FCC

IMPORTANTE

Materiales que puede utilizar en el Horno de Microondas

UTENSILIOS	OBSERVACIONES
Papel del aluminio	Como blindaje solamente. Se pueden usar trozos pequeños y lisos para cubrir partes delgadas de carne o aves para evitar que se cocinen demasiado. Pueden producirse arcos eléctricos si el papel de aluminio está demasiado cerca de las paredes del horno. El papel de aluminio debe estar al menos a 2.5 cm (1 pulgada) de distancia de las paredes del horno.
Plato para dorar	Siga las instrucciones del fabricante *. El fondo del plato para dorar debe estar al menos 3/16 de pulgada (5 mm) por encima del plato giratorio. El uso incorrecto puede hacer que el plato giratorio se rompa.
Vajilla o Loza	Solo apta para microondas. Siga las instrucciones del fabricante. No utilice platos rotos o astillados.
Jarras de vidrio	Retire siempre la tapa. Úselo solo para calentar alimentos hasta que estén tibios. La mayoría de los frascos de vidrio no son resistentes al calor y pueden romperse.

UTENSILIOS	OBSERVACIONES
Cristalería	Solo cristalería para horno resistente al calor. Asegúrese de que no haya molduras metálicas. No utilice platos rotos o astillados.
Bolsas para cocinar en el horno	Siga las instrucciones del fabricante *. No cierre las bolsas con amarre de metal. Haga ranuras para permitir que salga el vapor.
Platos y vasos de papel	Úselo solo para cocinar / calentar a corto plazo. No deje el horno desatendido mientras cocina.
Toallas de papel	Úselo para cubrir alimentos para recalentar y absorber grasa. Úselo con supervisión solo para una cocción a corto plazo.
Papel pergamino	Úselo como cubierta para evitar salpicaduras o como envoltorio para cocer al vapor.
Plástico	Solo apto para microondas. Siga las instrucciones del fabricante *. Debe estar etiquetado como "Apto para microondas". Algunos recipientes de plástico se ablandan a medida que la comida del interior se calienta. Las "bolsas para hervir" y las bolsas de plástico bien cerradas deben cortarse, perforarse o ventilarse según las instrucciones del paquete.
Envoltura de plástico	Solo apto para microondas. Úselo para cubrir los alimentos durante la cocción para retener la humedad. No permita que la envoltura de plástico entre en contacto con los alimentos.
Termómetros	Solo apto para microondas (termómetros para carnes y dulces).
Papel encerado	Úselo como cubierta para evitar salpicaduras y retener la humedad.

Contacto con productos químicos de limpieza

⚠ ADVERTENCIA

Riesgo de irritación de la piel, los ojos y el sistema respiratorio.

El contacto directo con los productos químicos de limpieza o protección irritará la piel, los ojos y el sistema respiratorio.

- No inhale los vapores o el rocío de los productos químicos de limpieza y protección.
- No permita que los productos químicos de limpieza o protección entren en contacto con la piel, los ojos o las membranas mucosas.
- No rocíe productos químicos de limpieza o protección en la cavidad.
- Use equipo de protección personal.

8.4 Instrucciones de limpieza

Requisitos para la limpieza del aparato

- El aparato tiene que enfriarse correctamente.
- No deben quedar alimentos en la cavidad.
- Todos los recipientes, utensilios de horno, rejilla y cualquier otro accesorio se han extraído de la cavidad.
- Desenchufe el cable de alimentación.
- Use guantes
- Abra la puerta

Limpieza del horno y sus partes

a) Durante el procedimiento de limpieza



b) Saque la placa de chorro inferior con una herramienta de extracción.



Reglas para mover y configurar el carro con ruedas de forma segura
Para evitar peligros, se deben observar las siguientes reglas al mover el carro con ruedas que transporta los electrodomésticos (accesorio opcional):

- Tenga cuidado con todos los cables de conexión cuando mueva electrodomésticos. No pase las ruedas sobre los cables de conexión. Nunca estire y mucho menos retire los cables de conexión.
- Los aparatos deben estar desconectados de la red eléctrica antes de mover el kit de apilamiento (accesorio opcional).
- Los aparatos deben dejarse enfriar sobre el carro antes de moverlos.
- No deben quedar alimentos en los electrodomésticos.
- La puerta del aparato debe estar cerrada.
- Se debe usar ropa protectora si el aparato está montado en un carro.
- Es importante asegurarse de que la unidad esté nivelada una vez que esté nuevamente en su lugar
- Una vez que la unidad está nuevamente en su lugar, los frenos de estacionamiento deben activarse nuevamente.
- Cualquiera que sea la posición, se debe tener cuidado para asegurarse de que el carro que transporta el aparato no se vuelque.

Rociar el aparato con agua

PELIGRO

- Riesgo de descarga eléctrica por partes energizadas
El agua en el exterior del aparato puede causar un cortocircuito, que puede resultar en una descarga eléctrica al tocar el aparato.
- No rocíe el interior y el exterior del aparato con agua.
 - Mantenga siempre cerrada la tapa del USB durante la limpieza.

Superficies calientes

ADVERTENCIA

- Riesgo de quemaduras por altas temperaturas en las partes interiores del aparato. Puede quemarse si toca cualquiera de las partes interiores de la cavidad, el interior de la puerta del electrodoméstico o cualquier parte que esté o estuvo dentro del horno durante la cocción.
- Antes de comenzar las tareas de limpieza, espere hasta que la cavidad se haya enfriado por debajo de 50°C / 122°F o use la función "Cool Down" para enfriar la cavidad.
 - Use equipo de protección personal.

Rociar agua en una cavidad caliente

ADVERTENCIA

- Riesgo de quemaduras por vapor caliente
Si se rocía agua en la cavidad caliente, se producirá vapor que le puede quemar.
- Antes de comenzar las tareas de limpieza, espere hasta que la cavidad se haya enfriado por debajo de 50°C / 122°F o utilice la función "Cool Down" para enfriar la cavidad.

Materiales que deben evitarse en el horno de microondas.

UTENSILIOS	OBSERVACIONES
Charola de aluminio	Puede causar arcos eléctricos. Transfiera la comida a un plato apto para microondas.
Cartón de comida con asa de metal	Puede causar arcos eléctricos. Transfiera la comida a un plato apto para microondas.
Metal o utensilios con adornos de metal	El metal protege los alimentos de la energía de microondas. Los adornos de metal pueden causar arcos eléctricos.
Lazos retorcidos de metal o cintas metálicas	Pueden causar arcos eléctricos y podría provocar un incendio en el horno.
Bolsas de papel	Pueden provocar un incendio en el horno.
Espuma de plástico Por ejem. El unicel	La espuma plástica puede derretir o contaminar el líquido del interior cuando se expone a altas temperaturas.
Madera	La madera se secará cuando se use en el horno de microondas y puede partirse o agrietarse.

1. INFORMACIÓN GENERAL

Este capítulo le muestra cómo identificar su horno comercial de alta velocidad y brinda orientación sobre el uso de este manual.

1.1 Declaración de conformidad CE

Fabricante:

Representante Autorizado (Sede de la Marca)

Fábrica:

Fabricación Co., Ltd de los aparatos de cocina de Guangdong Midea

Detalles del equipo:

Número de modelo genérico: TJE17GS7-S00N0A

Descripción: Horno comercial combinado

1.2 Información Importante

Se advierte a los usuarios que el mantenimiento y las reparaciones deben ser realizadas por un agente de servicio autorizado de Midea utilizando piezas de cemento Midea réplica genuina. Midea no tendrá ninguna obligación con respecto a ningún producto que haya sido instalado, ajustado, operado o mantenido de manera incorrecta de acuerdo con los códigos nacionales y locales o las instrucciones de instalación provistas con el producto,

o cualquier producto que tenga su número de serie desfigurado, borrado o eliminado, o que haya sido modificado o reparado utilizando piezas no autorizadas o por agentes de servicio no autorizados. Para obtener una lista de agentes de servicio autorizados, consulte con su distribuidor.

1.3 Identificación de su horno combinado

Posición de la placa de identificación: La placa de identificación se encuentra en la parte trasera de su horno.

Número de modelo

TJE17GS7-S00N0A

Elementos del número de artículo

Elementos del número de artículo	Significado de la etiqueta
Modelo	G1
Convección de salida de potencia	3000W
Potencia de salida de microondas	2000W
Voltaje	208/240V
Frecuencia	60Hz

1.4 Acerca de este manual de instalación y usuario

Este manual de instalación y usuario está destinado a todas las personas que trabajan con el Horno comercial de alta velocidad, y les proporciona la información necesaria para realizar tareas de instalación, funcionamiento, trabajos de limpieza y el funcionamiento adecuado y seguro de los servicios menores.

NOMBRE GRUPO OBJETIVO	TAREAS
Transportador de equipos	Transmitir dentro del establecimiento
Técnico de servicio	<ul style="list-style-type: none"> • Configurar el aparato • Preparar el aparato para su primer uso y ponerlo fuera de servicio. • Instruir al usuario
Dueño del horno comercial de alta velocidad o	<ul style="list-style-type: none"> • Conocido de todas las funciones y dispositivos relacionados con la seguridad del horno. • Instruido por el técnico de servicio sobre cómo operar el aparato.
Miembro del personal del propietario responsable del aparato	<ul style="list-style-type: none"> • Brinda asistencia según las instrucciones para transportar el electrodoméstico dentro del establecimiento y configurar el electrodoméstico.
Usuario	Realiza esencialmente tareas operativas específicas como: <ul style="list-style-type: none"> • Carga del horno comercial de alta velocidad • Inicio de perfiles de cocción • Retirar alimentos • Limpieza del horno • Montaje de accesorios en el horno

8. INSTRUCCIONES DE LIMPIEZA

8.1 Tareas de limpieza diaria

Cavidad	Limpiar a mano con un paño suave / toalla de papel.	Utilice productos químicos de limpieza y protección aprobados por el fabricante.
Fuera del aparato	Limpiar a mano con un paño suave.	Use limpiador de acero inoxidable doméstico común o limpiador de superficies duras.
Recipientes, bandejas para hornear, parrillas para estantes y otros accesorios utilizados para cocinar.	<ul style="list-style-type: none"> - Limpiar a mano con una esponja suave no abrasiva. - Enjuagar después con agua. 	Utilice detergente doméstico común.

8.2 Elementos necesarios para la limpieza

- Limpiador
- Guantes protectores de goma
- Estropajo de nailon no abrasivo
- Toalla y paños de limpieza



AVISO

- Nunca use implementos afilados o abrasivos fuertes en ninguna parte del aparato.
- No use herramientas
- No use limpiadores cáusticos en ninguna parte del aparato o cavidad. Causará daño permanente a los convertidores catalíticos.



8.3 Trabajo seguro al limpiar el aparato

Su seguridad y la seguridad de su personal

Antes de que su personal comience a trabajar con el horno de microondas combinado, tome las medidas de seguridad pertinentes.

Indique a su personal que aprenda las reglas de seguridad en el trabajo que se dan en esta sección antes de comenzar a trabajar y que las siga estrictamente.

Instruya a su personal para que se familiarice con las advertencias de peligro enumeradas en esta sección y en las instrucciones adicionales a continuación, e infórmeles la importancia de tomar las precauciones especificadas.

Equipo de protección personal para sus trabajadores

Indique a su personal que use el equipo de protección personal correcto que se especifica en la sección.

7.10 Apagar y limpiar

- Haga clic en el botón, aparecerá la página "Shutdown & Clean", si la temperatura de la cavidad es superior a 140°F, luego aparecerá la página de refrigeración de la puerta.
- Déjelo por debajo de 140°F.

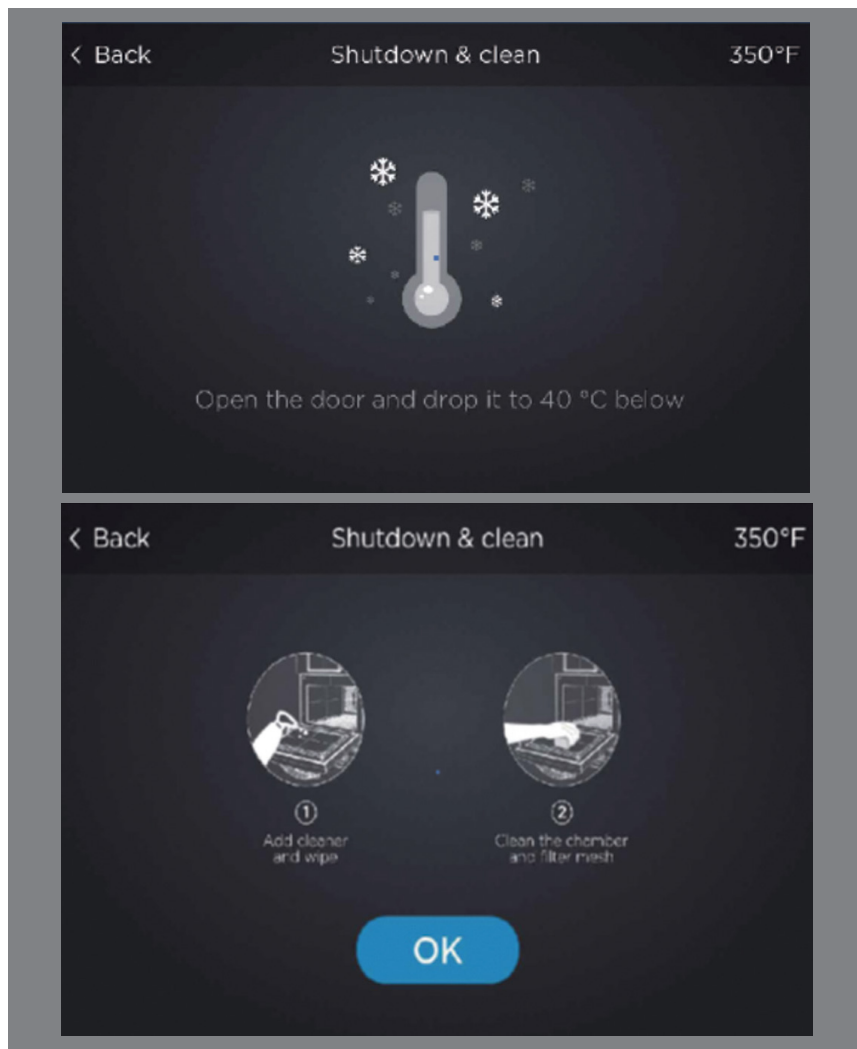

Partes de este documento que deben leerse sin falta

Si no sigue la información de este documento, corre el riesgo de sufrir lesiones potencialmente mortales y daños a la propiedad.

Para garantizar la seguridad, todas las personas que trabajen con el horno deben haber leído y comprendido las siguientes partes de este documento antes de iniciar cualquier trabajo:

- El capítulo 'Por su seguridad'
- Los apartados que describen la actividad a realizar

Capítulos del Manual de instalación y usuario

CAPÍTULO / SECCIÓN	PROPÓSITO
Información general	<ul style="list-style-type: none"> • Le muestra cómo identificar su aparato • Proporciona orientación sobre el uso de este manual de instalación y usuario. • Especifica el uso previsto del aparato. • Explica las funciones del aparato y muestra la posición de sus componentes.
Por su seguridad	<ul style="list-style-type: none"> • Describe los peligros que plantea el aparato y las medidas preventivas adecuadas. • Es importante que lea este capítulo detenidamente.
Mover el aparato	<ul style="list-style-type: none"> • Especifica las dimensiones básicas del aparato • Especifica los requisitos para la posición de instalación. • Explica cómo transportar el aparato a la posición de instalación.
Configurar el aparato	<ul style="list-style-type: none"> • Explica cómo desempacar el aparato y especifica las piezas suministradas con el mismo. • Explica cómo configurar el aparato
Instalación	<ul style="list-style-type: none"> • Proporciona información sobre la instalación del suministro eléctrico.
Preparación del aparato para su uso	<ul style="list-style-type: none"> • Explica el procedimiento para preparar el aparato para su primer uso.
Instrucción de operación	<ul style="list-style-type: none"> • Explica cómo encender el horno.
Instrucción de limpieza	<ul style="list-style-type: none"> • Contiene las instrucciones para los procedimientos de trabajo durante la cocción. • Contiene las instrucciones para las operaciones de manipulación en el horno de microondas combinado que se realizan regularmente durante la cocción. • Contiene las instrucciones de limpieza. • Describe los productos químicos de limpieza. • Contiene y se refiere a las instrucciones para el manejo de las operaciones en el horno que se realizan regularmente durante la limpieza.
Instrucciones de instalación de accesorios	<ul style="list-style-type: none"> • Explica el procedimiento para poner el aparato fuera de servicio. • Contiene información sobre la eliminación de desechos.
Información de garantía y contacto con el servicio de atención al cliente	<ul style="list-style-type: none"> • Contiene los datos técnicos y los dibujos dimensionales.

Símbolo de alerta de seguridad

⚠ Advierte de posibles lesiones. Preste atención a todos los avisos de advertencia que aparecen después de este símbolo para evitar posibles lesiones o la muerte.

1.5 Diseño y función del horno de microondas combinado

Nombres de piezas y accesorios del horno

Retire el horno y todos los materiales de la caja y la cavidad del mismo.

Su horno viene con los siguientes accesorios:

Manual de instrucciones 1

Partes y su función

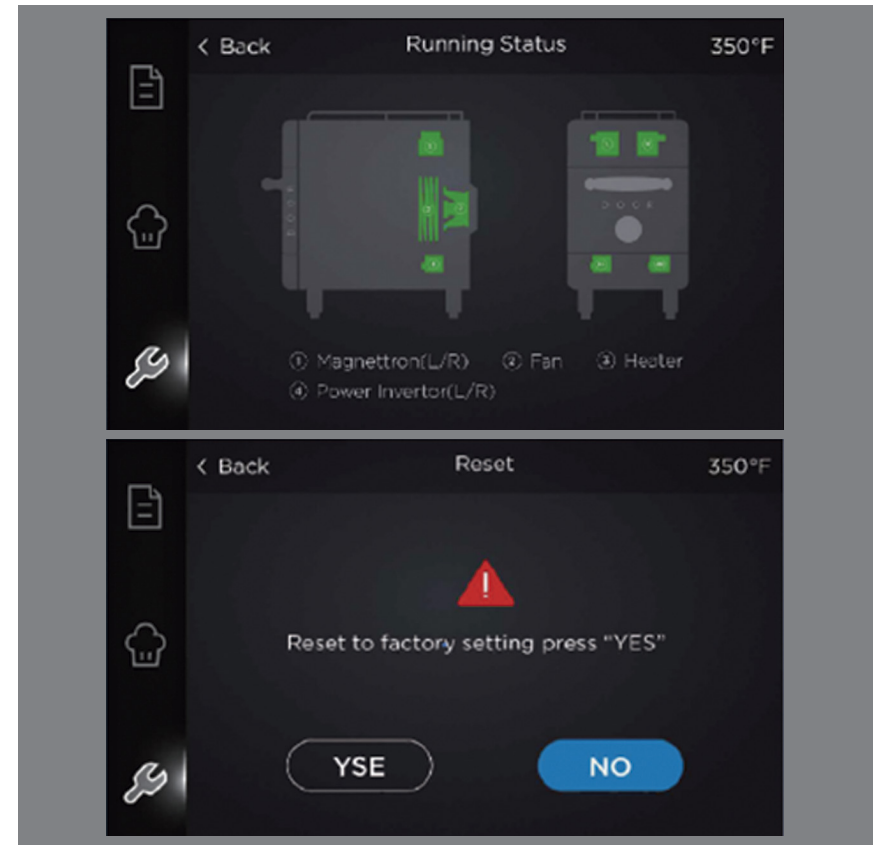
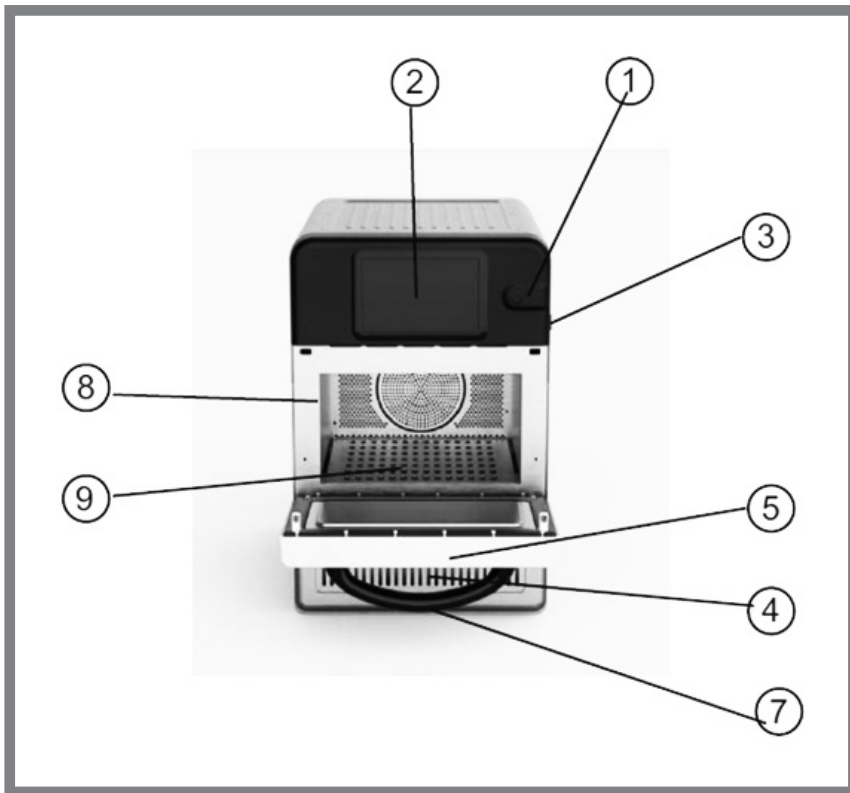

7.9 Acerca de
Versión del controlador electrónico, número de serie del módulo, versión del software y uso de la memoria "y otra información relacionada".



7.8 Registros de defectos

Registre y vea el estado de funcionamiento y el registro de fallas del equipo. Al restablecer al modo de fábrica (se perderán todos los datos que no sean de fábrica).

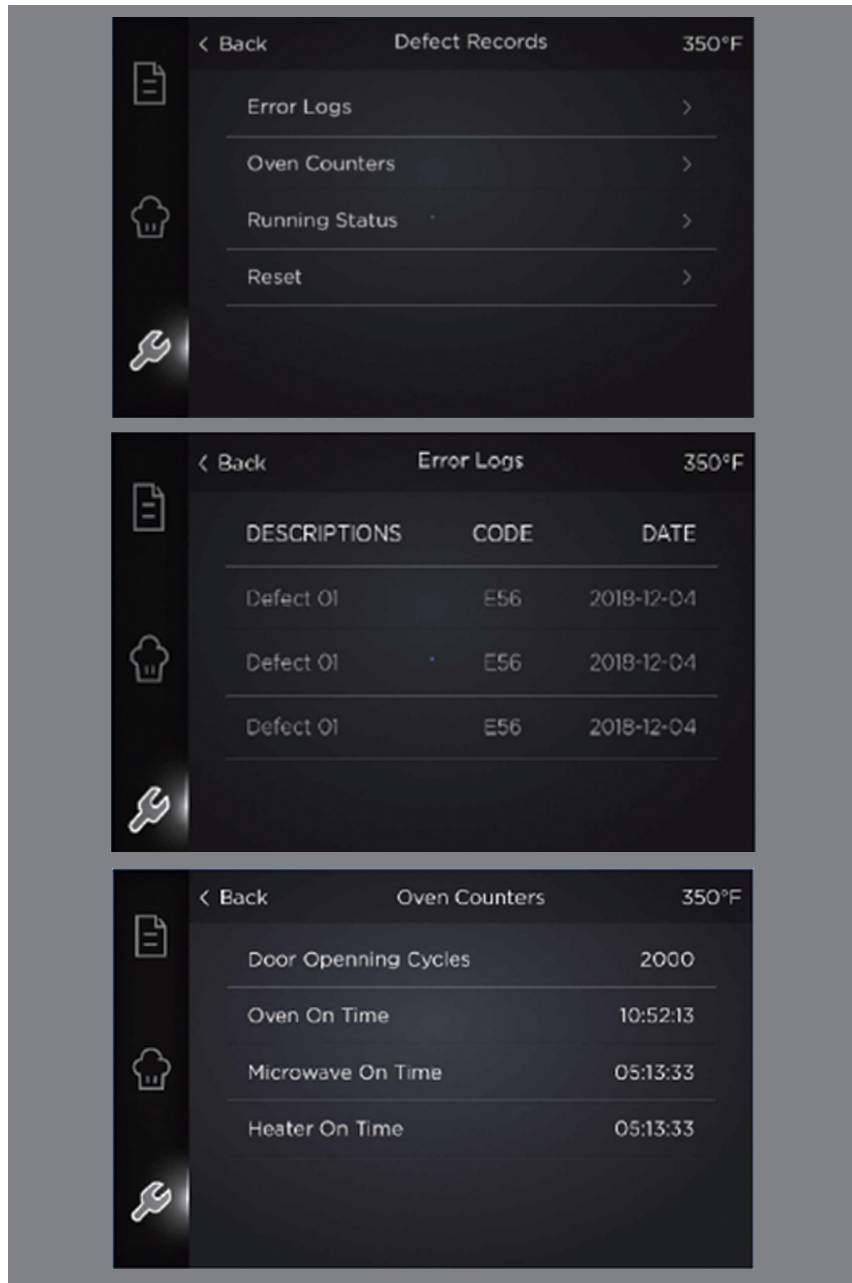

NUMERO	NOMBRE	FUNCIÓN
1	Interruptor de encendido/apagado del aparato	Se utiliza para encender y apagar el horno.
2	Panel de control de pantalla TFT de 8 pulgadas	Cuando el aparato está encendido, la pantalla TFT de 8 pulgadas ilumina la interfaz de usuario
3	Puerto USB	Una toma USB ubicada en el costado de la cubierta permite actualizaciones de los programas almacenados en el dispositivo.
4	Salidas de aire	El aire utilizado para enfriar los componentes internos y el vapor de la cavidad escapan a través de las salidas de aire ubicadas en la parte posterior del aparato. Las salidas de aire deben mantenerse libres de obstrucciones y no permitirán que la energía de microondas se escape al ambiente.
5	Puerta del aparato	La puerta es una barrera de energía hecha con precisión con tres enclavamientos de seguridad de microondas. Manténgalo siempre limpio y no lo utilice para sostener objetos pesados.
6	Filtro de aire (Sin imagen)	El filtro de aire situado en la parte frontal inferior del aparato forma parte del sistema de ventilación.
7	Manija de la puerta	La manija de la puerta es una barra rígida que se tira hacia abajo y se aleja del aparato para abrirlo.
8	Cavidad	La cavidad (cámara de cocción) está construida de acero inoxidable y se utiliza para cocinar productos.
9	Placa de chorro inferior	Función de accesorio de transporte

Material

La estructura interior y exterior del aparato está hecha de acero inoxidable con acabado cepillado o codificado por colores.

Dibujos dimensionales

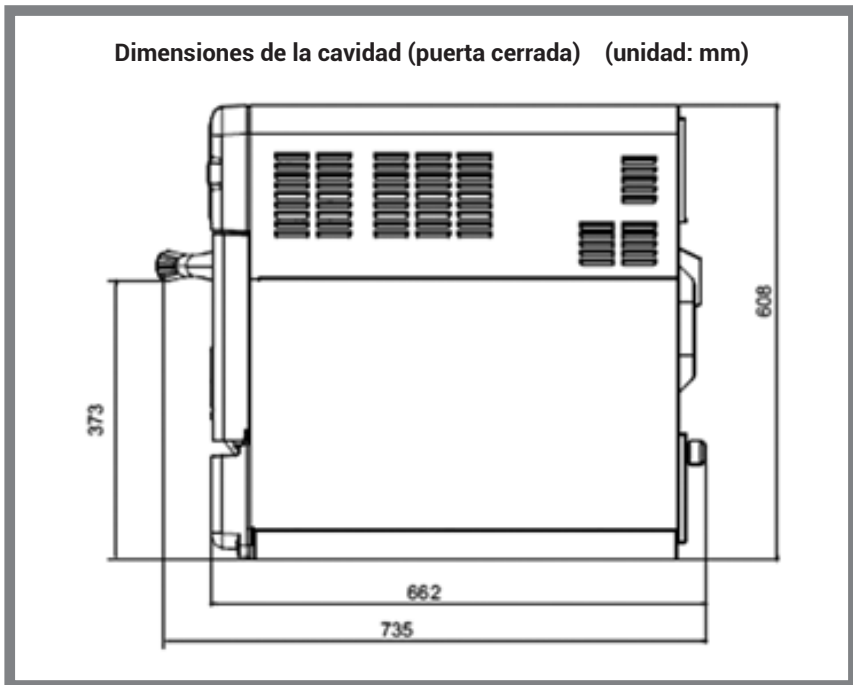
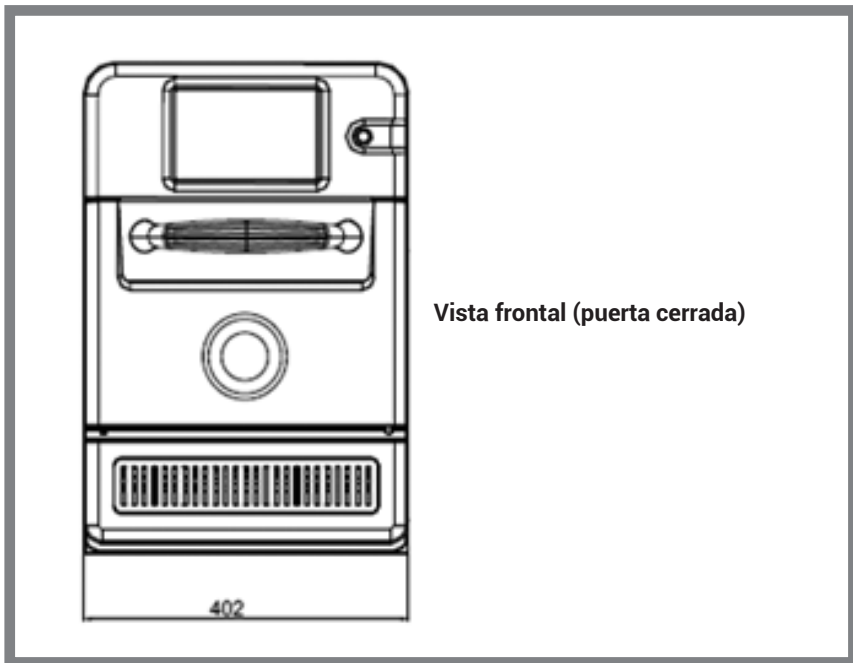

7.6 Sonido y luz

Arrastre el control deslizante para modificar el tamaño del sonido y el brillo de la luz de fondo. Rango de sonido de 0-100%, paso 6% o 7%, rango de luz de fondo 0-100%, paso 1%.

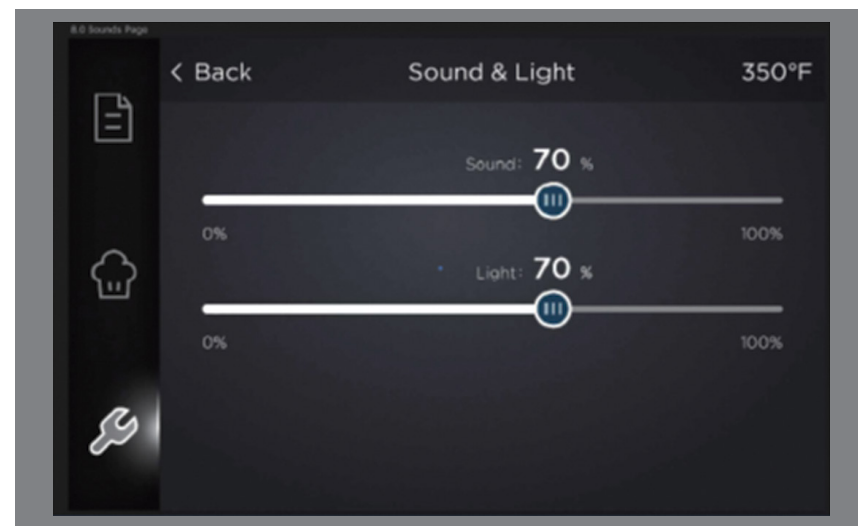

7.7 Registros de cocina

Registre y vea el número actual de veces y el número de menús cocinados, ordenados por número de veces.



7.5 Idioma

Al modificar el idioma del sistema, habrá una pantalla negra y un retraso, por favor espere.

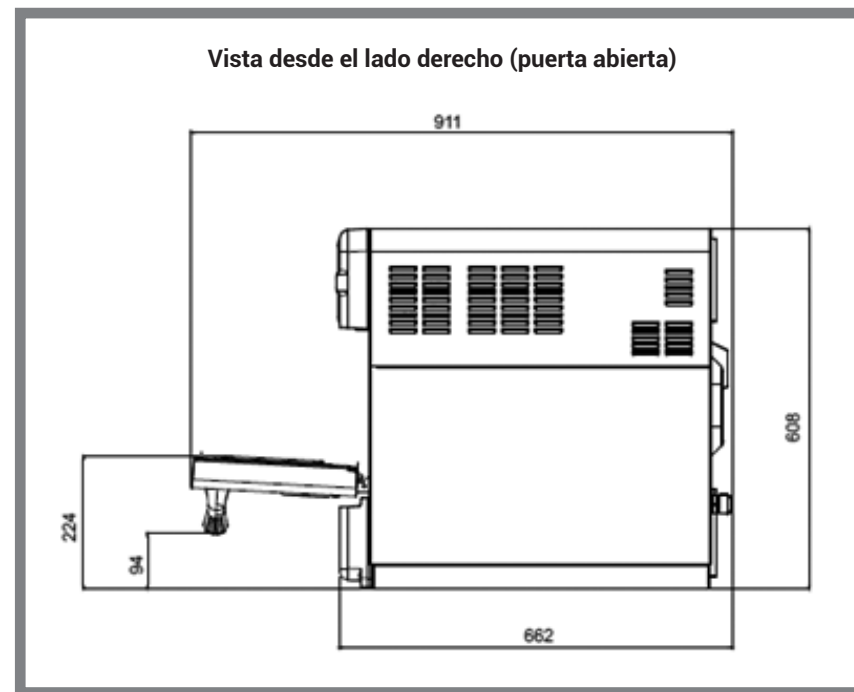

2. POR SU SEGURIDAD

Este capítulo le proporciona toda la información que necesita para utilizar el horno de forma segura sin poner en riesgo a usted ni a los demás.

Este es un capítulo particularmente importante que debe leer detenidamente.

2.1 Uso previsto de su horno de microondas combinado

El horno solo debe utilizarse para los fines que se especifican a continuación:

- El horno está diseñado y construido únicamente para cocinar diferentes alimentos en recipientes aprobados por el fabricante. El microondas, la convección y el impacto se utilizan para este propósito.
- El horno está destinado exclusivamente para uso comercial profesional.

Restricciones de uso

Algunos materiales no pueden calentarse en el horno comercial de alta velocidad.

- No polvo seco ni material granulado
- No se permiten objetos altamente inflamables con un punto de inflamación por debajo de 270°C / 518°F, como aceites, grasas o paños altamente inflamables, (pañños de cocina)
- No comida en latas o frascos sellados

Requisitos que debe cumplir el personal

- El horno solo debe ser operado e instalado por personal que cumpla con los requisitos específicos. Consulte "Requisitos que debe cumplir el personal, puestos de trabajo" sobre los requisitos de formación y cualificación.
- El personal debe estar consciente de los riesgos y regulaciones asociados con el manejo de cargas pesadas.

Requisitos relacionados con el estado operativo del horno

- No opere el horno a menos que haya sido transportado, configurado, instalado y puesto en funcionamiento correctamente como se indica en este manual y la persona responsable de ponerlo en funcionamiento haya confirmado esto.
- El horno solo debe utilizarse cuando todos los dispositivos de seguridad y equipo de protección estén instalados, en condiciones de funcionamiento y correctamente fijados en su lugar.
- Deben observarse las normas del fabricante para el funcionamiento y mantenimiento del horno.

Requisitos relacionados con el entorno operativo del horno.





Entorno operativo especificado para el horno:

- La temperatura ambiente debe ser entre + 4°C / 40°F y +35°C / 95°F
- No se exponga en una atmósfera tóxica o potencialmente explosiva.
- Mantenga seco el piso de cocina para reducir el riesgo de accidentes

Propiedades especificadas de la ubicación de la instalación:

- No coloque alarma de incendio ni sistema de rociadores directamente encima del aparato.
- No ponga materiales, gases o líquidos inflamables encima, sobre, debajo o en las proximidades del aparato.

7.3 Personalizaciones del chef

- a) Seleccione "Chef Cook"  e ingrese la contraseña "flashtune".
- b) Oprima "+" y seleccione la imagen.
- c) Escriba el nombre de la receta después de la imagen, por ejemplo, "Orleans Chick Wings".
- d) Seleccione la temperatura, por ejemplo, 420°F
- e) Complete el tiempo de los parámetros de cocción, Tiempo de cocción  / Energía ondulatoria  / Potencia del ventilador , Por ejemplo, 03:00 / 70% / 70%
- f) Haga clic en "Save", para guardar la selección del menú.

7.4 Configuración del usuario

La página de configuración del usuario requiere que el usuario ingrese una contraseña para ingresar, la contraseña universal es "FLASHTUNE" en mayúsculas y la contraseña predeterminada de fábrica es en minúsculas: "flashtune".

La configuración del usuario incluye: Eco, configuración Eco, configuración de precalentamiento, USB, Bandas TEMP, Turno de día, Administrar permisos, Administrar recetas, Administrar la potencia PWD, Fecha y hora.

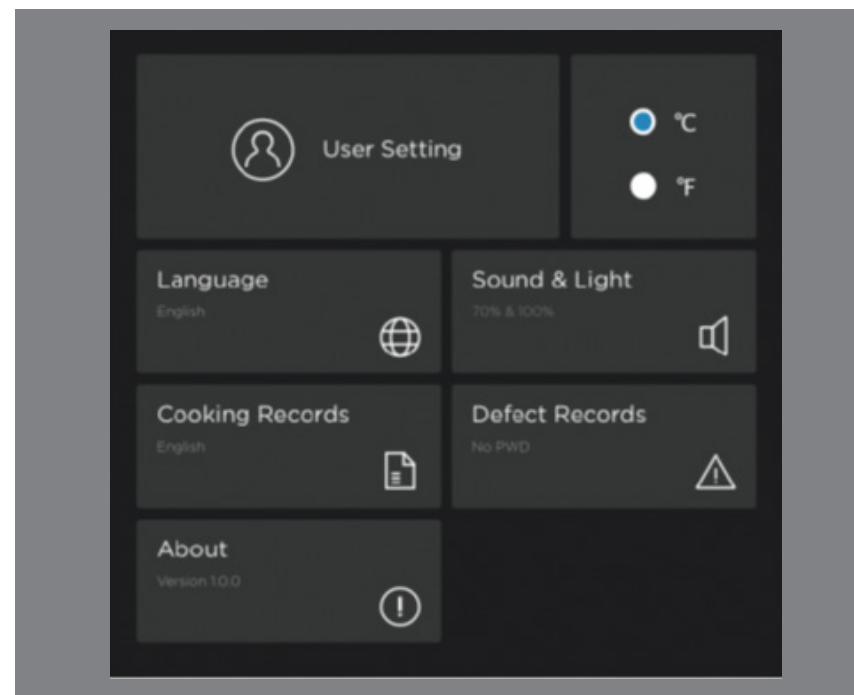

- Coloque los aparatos eléctricos lo más lejos posible del horno.
- Utilice una antena instalada correctamente en radio, televisión, etc. para obtener una recepción de señal más fuerte.

7. INSTRUCCIONES DE OPERACIÓN

7.1 Precalentamiento de puesta en marcha

- Presione el botón de arranque y la pantalla muestra "Midea".
- La temperatura de precalentamiento se puede personalizar para elegir, 300°F, 400°F, 500°F o presione alguna otra TEMP, temperatura de precalentamiento personalizada, el rango de temperatura es 200°F-527°F.
- Si desea CANCELAR el precalentamiento, haga clic en "CANCEL". No precaliente el terminado, ingrese a la interfaz de receta automática. En el estado precalentado, si la temperatura no es alcanzada no puede INICIAR.
- Haga clic en el valor de temperatura, salte directamente a la interfaz de precalentamiento. Muestre el porcentaje de progreso del precalentamiento, precalentamiento completo, coloque la comida, haga clic en el precalentamiento "START" comenzar a cocinar.

7.2 Operación automática de recetas

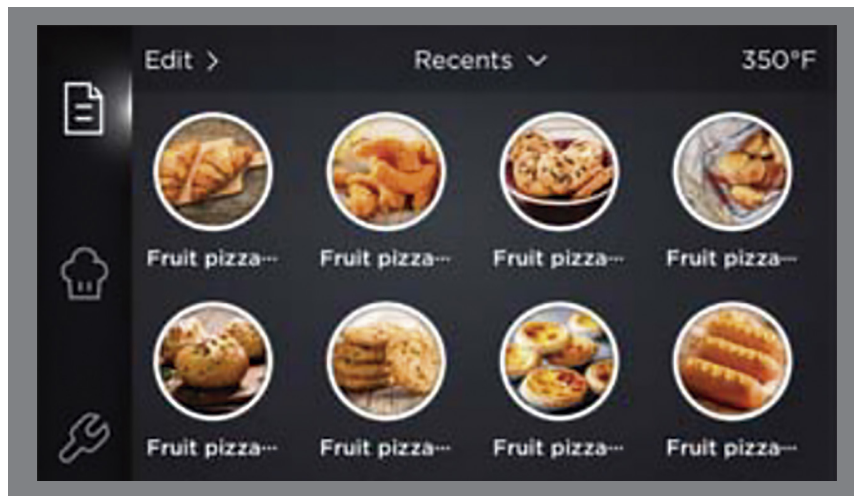

- Cuando vaya a la página de recetas, el menú se puede clasificar como, por tipo de comida o por temperatura.
- Haga clic en "Edit", ingrese la contraseña, "flashtune" (si la contraseña es incorrecta, se puede recuperar, ingrese una nueva contraseña, actualización completada).
- Haga clic en "delete", para eliminar el menú.
- Para editar el menú, haga clic en el botón "parameter".

- Debe ser posible colocar el horno en la posición de instalación para que no se vuelque ni se deslice. La superficie de apoyo debe cumplir con estos requisitos.

Restricciones obligatorias de uso:

- El aparato no debe utilizarse al aire libre y no debe cambiarse ni moverse durante el uso.

Requerimientos de limpieza

- Utilice únicamente productos químicos de limpieza que hayan sido aprobados por el fabricante.
- No se deben utilizar limpiadores de alta presión o chorros de agua para la limpieza.
- El aparato no debe tratarse con soluciones alcalinas o ácidas ni debe exponerse a humos ácidos.

Señales de advertencia obligatorias

Las siguientes señales / avisos de advertencia deben colocarse en los accesorios del horno en el área indicada para que sean fácilmente visibles en todo momento.

ÁREA	SEÑAL DE ADVERTENCIA	DESCRIPCIÓN
1		Advertencia de microondas Existe el riesgo de quemaduras externas e internas de partes del cuerpo después de la exposición a la energía de microondas.
2		Advertencia de descarga eléctrica Existe riesgo de descarga eléctrica si el aparato se repara sin desconectar el suministro eléctrico.
3		Advertencia de incendio / descarga eléctrica. Existe riesgo de incendio / descarga eléctrica si el aparato se opera sin respetar las distancias mínimas.
4		Advertencia de descarga eléctrica Existe el riesgo de descarga eléctrica si la energía eléctrica no está conectada a un tomacorriente debidamente conectado a tierra.

Símbolos de Seguridad

Los siguientes símbolos de seguridad deben estar adheridos al horno en el área para que sean fácilmente visibles en todo momento.

ÁREA	SEÑAL DE SEGURIDAD	DESCRIPCIÓN
5. Indicado así como		Protección a tierra.

⚠ 2.2 Resumen de peligros

Reglas generales para lidiar con peligros y precauciones de seguridad.

El horno está diseñado para proteger al usuario de todos los peligros que pueden evitarse razonablemente mediante medidas planificadas.

Sin embargo, el propósito real del horno significa que todavía existen riesgos residuales; por lo tanto, debe tomar precauciones para evitarlos. Un dispositivo de seguridad puede proporcionarle un cierto grado de protección contra algunos de estos peligros. Sin embargo, debe asegurarse de que estos dispositivos de seguridad estén en su lugar y en buenas condiciones.

La naturaleza de estos riesgos residuales y el efecto que tienen se describen a continuación.

Puntos de peligro

La siguiente ilustración muestra un horno combinado Midea.

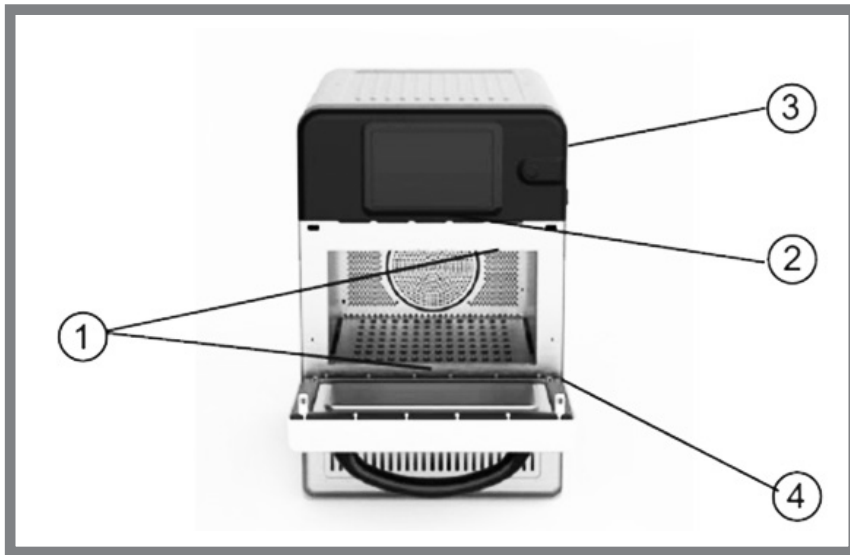

Energía de microondas excesiva

El horno comercial genera energía de microondas. Una operación con una puerta o cavidad abierta o dañada puede resultar en quemaduras externas e internas de partes del cuerpo después de la exposición a la energía de microondas.

Generación de calor (1)

El horno se calienta dentro de la cavidad y en el interior del aparato en la puerta. Esto presenta un riesgo de quemaduras en las superficies calientes dentro del horno comercial de alta velocidad, y también en las piezas de electrodomésticos, recipientes de alimentos y otros accesorios utilizados para cocinar.

- Asegúrese de que cualquier trabajo en el sistema eléctrico sea realizado únicamente por un electricista calificado de una empresa de servicio autorizada.
- Antes de preparar el aparato para su uso, asegúrese de que el aparato, incluidos todos los accesorios metálicos, esté conectado a un sistema de conexión equipotencial.

Superficies calientes

⚠ ADVERTENCIA

Riesgo de quemaduras por altas temperaturas dentro de la cavidad y en el interior de la puerta del aparato.

- Puede quemarse si toca alguna de las partes interiores de la cámara de cocción, el interior de la puerta del electrodoméstico o cualquier parte que estuviera dentro del horno durante la cocción.
- Use equipo de protección personal

Vapor caliente

⚠ ADVERTENCIA

Riesgo de quemaduras por vapor caliente

- Al abrir la puerta, tenga siempre cuidado con la salida de vapores calientes que pueden causar quemaduras en la cara, manos, pies y piernas.
- Cuando enfríe la cavidad con la función "Cool Down", aléjese del aparato para evitar que el vapor caliente se escape por la puerta abierta.

Energía de microondas excesiva

⚠ ADVERTENCIA

Riesgo de quemaduras por energía de microondas excesiva

PRECAUCIONES PARA EVITAR POSIBLE EXPOSICIÓN A ENERGÍA EXCESIVA DE MICROONDAS

- No intente operar este horno con la puerta abierta, ya que puede resultar en una exposición dañina a la energía de microondas. Es importante no anular ni alterar los enclavamientos de seguridad.
- No coloque ningún objeto entre la cara frontal del horno y la puerta del electrodoméstico ni permita que se acumule suciedad o residuos de limpiadores en las superficies de sellado.
- No opere el horno si está dañado. Es particularmente importante que la puerta del horno se cierre correctamente y que no haya daños en la (1) puerta, (2) bisagras, (3) sellos de la puerta y superficies de sellado.
- El horno no debe ser ajustado ni reparado por nadie que no sea personal de servicio debidamente calificado.

Interferencia de radio

AVISO

Este es un producto de Clase A. En un entorno doméstico, este producto puede causar interferencias de radio, en cuyo caso es posible que el usuario deba tomar las medidas adecuadas.

Reduzca o elimine la interferencia a la radio, la televisión u otros aparatos eléctricos haciendo lo siguiente:

- Para el horno sobre una plataforma con ruedas, la longitud del cable de alimentación principal debe adaptarse al grado de movimiento permitido al aparato por el dispositivo de retención en la plataforma con ruedas. Al mover el conjunto (plataforma más aparato), nunca coloque el cable de alimentación eléctrica bajo tensión.
- Todas las conexiones eléctricas deben verificarse cuando el aparato esté preparado para su primer uso para garantizar que los cables estén colocados correctamente y que las conexiones se realicen correctamente.

5.3 Requisitos de instalación eléctrica

Disyuntores

Los establecimientos con disyuntores estándar (tipo "B") son sensibles a las "sobretensiones" que se producen al encender congeladores, refrigeradores y otros equipos de catering, incluidos los hornos de microondas combinados. Por este motivo, se debe instalar un disyuntor tipo "D" (diseñado específicamente para este tipo de equipo). Debe instalarse un disyuntor individual con la capacidad nominal adecuada para cada aparato instalado.

6. PREPARACIÓN DEL APARATO PARA SU USO

Este capítulo le muestra cómo poner en funcionamiento el horno comercial de alta velocidad y cómo cocinar.

6.1 Trabajo seguro al preparar el aparato para su uso

Para su seguridad al preparar el aparato para su uso

Antes de comenzar a trabajar, asegúrese de estar familiarizado con los peligros descritos en "Peligros y precauciones de seguridad" y en el capítulo "Para su seguridad" de este Manual de instalación y uso.

Equipo de protección personal para preparar el aparato para su uso.

Use el equipo de protección personal especificado en la sección "Equipo de protección personal" en las tareas relevantes.

Reglas para el funcionamiento seguro del aparato

Para evitar peligros, se deben observar las siguientes reglas durante la operación:

- La ventilación de escape en la parte trasera del aparato y los orificios de ventilación en la parte delantera de la base del aparato no deben cubrirse, obstruirse ni bloquearse.
 - Asegúrese de que todos los accesorios adecuados estén instalados.
- Para evitar peligros, se deben observar las siguientes reglas al operar aparatos colocados sobre una estructura de soporte con ruedas:
- Los frenos de estacionamiento de las ruedas delanteras siempre deben estar activados al operar los electrodomésticos.
 - Compruebe que los frenos de las ruedas estén activados antes de la operación diaria.

Componentes activos

PELIGRO

Riesgo de descarga eléctrica por partes energizadas

Cuando el aparato no está conectado a un sistema de conexión equipotencial, existe el riesgo de descarga eléctrica al tocar partes vivas.

Vapor caliente (2)

Al cocinar alimentos, el horno puede generar vapor caliente y vapor que se escapa cuando se abre la puerta del electrodoméstico y que se extrae a través de las rejillas de ventilación en la parte posterior del horno cuando se cierra la puerta del electrodoméstico. Esto representa un riesgo de quemaduras por vapor caliente cuando se abre la puerta del aparato. Tenga especial cuidado al abrir la puerta del aparato si el borde superior de la puerta está por debajo de su campo de visión.

Líquidos calientes

Los alimentos se cuecen en el horno. Estos alimentos también pueden ser líquidos o licuarse durante la cocción. Esto presenta un riesgo de quemaduras por líquidos calientes, que pueden derramarse si no se manipulan correctamente.

Componentes activos (3)

El horno contiene partes activas. Esto significa un riesgo de partes vivas si la tapa no está en su lugar.

Contacto con productos químicos de limpieza

El horno debe limpiarse con productos químicos de limpieza especiales.

Esto representa un riesgo debido a los productos químicos de limpieza, algunos de los cuales pueden causar quemaduras en la piel.

Piezas que se mueven unas contra otras (4)

Para diversas acciones, como abrir / cerrar la puerta del electrodoméstico o limpiar la puerta del electrodoméstico, existe el riesgo de que se aplaste o se corte la mano.

Cocción insuficiente de productos alimenticios

Asegúrese de que toda la comida esté caliente antes de servirla para proteger a sus invitados de la contaminación microbiológica de los alimentos.

2.3. Peligros y precauciones de seguridad al mover el aparato

Peligro de seguridad: mover pesos pesados

PELIGRO	¿DÓNDE O EN QUÉ SITUACIONES SURGE EL PELIGRO?	ACCIÓN PREVENTIVA
Riesgo de lesiones por sobrecargar su cuerpo	Al mover el aparato dentro y fuera del equipo en movimiento	<ul style="list-style-type: none"> - Utilice una carretilla elevadora o transpaleta. - No exceda los límites de seguridad para levantar y transportar. - Use equipo de protección personal

Peligro de seguridad: partes mecánicas del aparato

PELIGRO	¿DÓNDE O EN QUÉ SITUACIONES SURGE EL PELIGRO?	ACCIÓN PREVENTIVA
Riesgo de aplastamiento de partes del cuerpo si el aparato se cae	Al mover el aparato	<ul style="list-style-type: none"> - Utilice equipo de manipulación adecuado. - Mueva el aparato lenta y cuidadosamente, y asegúrelo contra vuelcos. - Asegúrese de que el centro de gravedad esté equilibrado - Evite las sacudidas
Riesgo de aplastamiento de partes del cuerpo si el aparato se vuelca o se cae	Al colocar el aparato sobre la superficie de apoyo	<p>Observe siempre los requisitos de la superficie de apoyo al instalar el aparato; consulte 'Requisitos para la ubicación de instalación.</p>

2.4 Peligros y precauciones de seguridad al instalar el aparato

PELIGRO	¿DÓNDE O EN QUÉ SITUACIONES SURGE EL PELIGRO?	ACCIÓN PREVENTIVA
Riesgo de lesiones por sobrecargar su cuerpo	Al mover el aparato	<ul style="list-style-type: none"> - Utilice una carretilla elevadora o transpaleta para colocar el aparato en la posición de instalación o para moverlo a una nueva posición. - Utilice siempre el número correcto de personas y observe los límites especificados para levantar y transportar cuando ajuste la posición del aparato. - Observe las normativas locales de seguridad laboral. - Use equipo de protección personal.

5. INSTALACIÓN

Este capítulo explica cómo conectar su horno al suministro eléctrico.

5.1 Trabajo seguro durante la instalación eléctrica

Por su seguridad

Antes de comenzar a trabajar, familiarícese con los peligros descritos en 'Peligros y precauciones de seguridad.

Elegibilidad del personal para la instalación eléctrica

Solo los electricistas calificados bajo el término de una compañía de servicio autorizada están autorizados a realizar trabajos en equipos eléctricos.

Normativa para la instalación eléctrica

Observe el siguiente requisito para evitar peligros causados por conexiones eléctricas defectuosas:

El suministro eléctrico debe conectarse de acuerdo con las regulaciones locales y nacionales aplicables y las regulaciones de las asociaciones profesionales y de la compañía de suministro de energía correspondiente.

Componentes activos

PELIGRO

Riesgo de descarga eléctrica por partes energizadas

Cuando el aparato no está conectado a un sistema de conexión equipotencial, existe el riesgo de descarga eléctrica al tocar partes vivas.

- Asegúrese de que cualquier trabajo en el sistema eléctrico sea realizado únicamente por un electricista calificado de una empresa de servicio autorizada.
- Asegúrese de que las conexiones eléctricas estén intactas y conectadas de forma segura antes de poner el aparato en funcionamiento.
- Antes de preparar el aparato para su uso, asegúrese de que el aparato, incluidos todos los accesorios metálicos, esté conectado a un sistema de conexión equipotencial.

5.2 Planificación de la instalación eléctrica

Es fundamental para el funcionamiento seguro y fiable del aparato que el sistema eléctrico esté instalado correctamente y con cuidado. Todas las reglas y regulaciones enumeradas aquí, y el procedimiento descrito, deben seguirse estrictamente.

Reglas para la instalación eléctrica segura de los electrodomésticos.

Observe las siguientes reglas para evitar peligros causados por conexiones eléctricas defectuosas:

- El suministro eléctrico debe conectarse de acuerdo con las regulaciones locales aplicables de las asociaciones profesionales y de la compañía de suministro de energía correspondiente.
- La carcasa del aparato debe estar conectada a tierra de manera adecuada y conectada a un sistema de conexión equipotencial.
- Si se instalan dos hornos en un kit de apilamiento, ambas cajas de los aparatos y el propio kit de apilamiento deben estar conectados a tierra de manera adecuada y conectados a un sistema de conexión equipotencial.

4.3 Desempaque del aparato

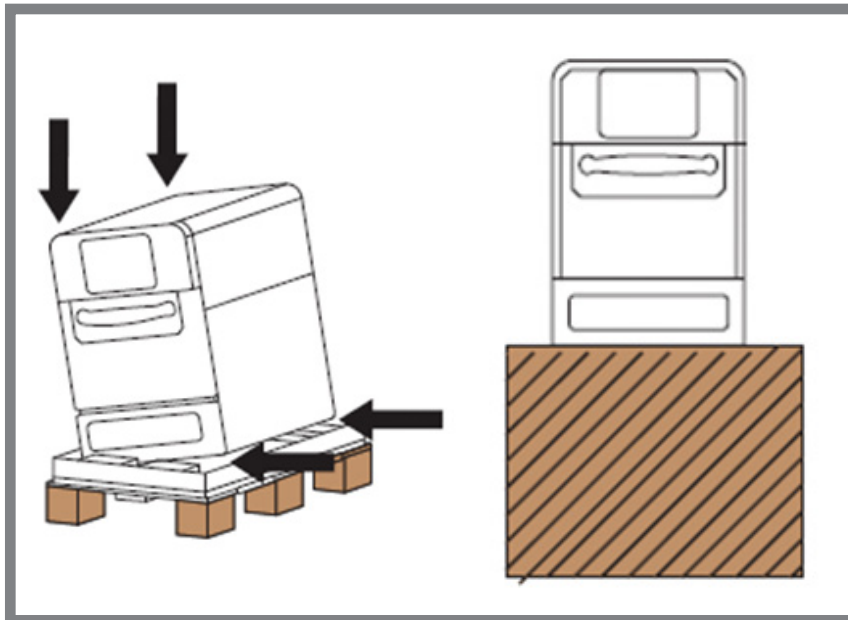
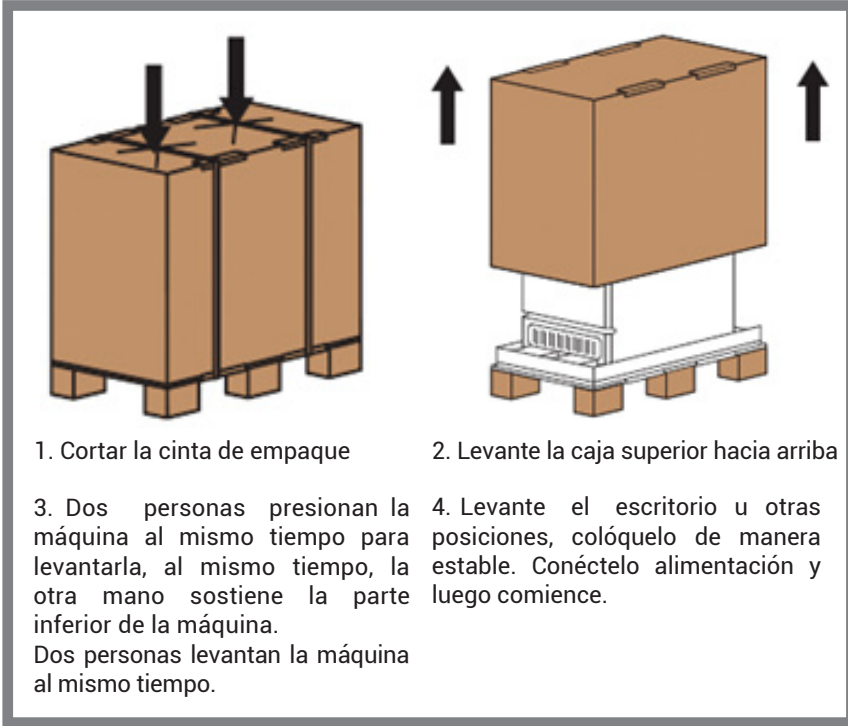

Peligro de seguridad: partes mecánicas del aparato

PELIGRO	¿DÓNDE O EN QUÉ SITUACIONES SURGE EL PELIGRO?	ACCIÓN PREVENTIVA
Riesgo de aplastamiento de partes del cuerpo si el aparato se cae	Al levantar el aparato	- Asegúrese de que el centro de gravedad esté equilibrado. - Evite las sacudidas
Riesgo de cortes por bordes afilados	Al manipular piezas de metal	- Tenga cuidado al realizar estas tareas. - Use equipo de protección personal.

⚠ 2.5 Peligros y precauciones de seguridad durante la instalación

Peligro de seguridad: energía eléctrica

PELIGRO	¿DÓNDE O EN QUÉ SITUACIONES SURGE EL PELIGRO?	ACCIÓN PREVENTIVA
Riesgo de descarga eléctrica por partes energizadas	- Debajo de las cubiertas. - Debajo del panel de operación. - A lo largo del cable de alimentación de red	- El trabajo en el sistema eléctrico solo debe ser realizado por electricistas calificados de una empresa de servicio autorizada. - Trabajo profesional: Asegúrese de que todas las conexiones eléctricas estén en perfectas condiciones y fijadas de forma segura antes de poner el aparato en funcionamiento.
	En el aparato y en las partes metálicas adyacentes.	Antes de preparar el aparato para su uso, asegúrese de que esté conectado a un sistema de conexión equipotencial

Peligro de seguridad: partes mecánicas del aparato

PELIGRO	¿DÓNDE O EN QUÉ SITUACIONES SURGE EL PELIGRO?	ACCIÓN PREVENTIVA
Atraparse los dedos o el cuerpo	Al abrir o cerrar la puerta	Use la manija y evite las bisagras de la puerta

⚠ 2.6 Peligros y precauciones de seguridad al preparar el aparato para su uso

Peligro de seguridad: energía eléctrica

PELIGRO	¿DÓNDE O EN QUÉ SITUACIONES SURGE EL PELIGRO?	ACCIÓN PREVENTIVA
Riesgo de descarga eléctrica por partes energizadas.	<ul style="list-style-type: none"> - Debajo de las cubiertas. - Debajo del panel de operación. - A lo largo del cable de alimentación de red 	<ul style="list-style-type: none"> - El trabajo en el sistema eléctrico solo debe ser realizado por electricistas calificados de una empresa de servicio autorizada. - Trabajo profesional: Asegúrese de que todas las conexiones eléctricas estén en perfectas condiciones y fijadas de forma segura antes de poner el aparato en funcionamiento.
	En el aparato y en las partes metálicas adyacentes.	Antes de preparar el aparato para su uso, asegúrese de que esté conectado a un sistema de conexión equipotencial

Riesgos de seguridad adicionales al preparar el aparato para su uso.

Cuando prepare el aparato para su uso, lea y siga la información de seguridad que se proporciona en este capítulo y también las siguientes secciones del capítulo Instalación y usuario.

- La superficie de apoyo debe ser plana y nivelada.
- La superficie de apoyo debe poder soportar el peso en uso del aparato más el peso de la estructura que soporta el aparato.
- La estructura que soporta el aparato (superficie de trabajo o soporte) debe poder soportar el peso en uso del aparato.

Peso neto del aparato:
132 libras | 60Kg.

Requisitos de espacio reales

Se necesita mucho más espacio que el espacio mínimo especificado frente a los electrodomésticos para operar el horno de manera segura, en particular para manipular alimentos calientes de manera segura.

En general, se recomiendan espacios de pared más grandes para proporcionar acceso para el servicio.

En el lugar de instalación, las siguientes partes no deben cubrirse, ajustarse ni bloquearse:

- Salida de aire en la parte frontal del aparato
- Filtro de aire en la parte trasera del aparato.

Espacio mínimo requerido

El diagrama y la tabla siguiente muestran el espacio necesario para el aparato para diferentes situaciones de instalación y funcionamiento. También muestran las distancias horizontales mínimas de las paredes y superficies adyacentes. La distancia de seguridad en la parte superior debe respetarse siempre.

SIGNIFICADO	ESPACIO REQUERIDO
A Espacio de seguridad desde la parte superior	2 pulgadas 50 mm
B Requisito de profundidad, puerta del aparato abierta a 90°	12.2 pulgadas 310 mm
Espacio de seguridad en el lado izquierdo/derecho/ en la parte trasera	.78 pulgadas 20 mm

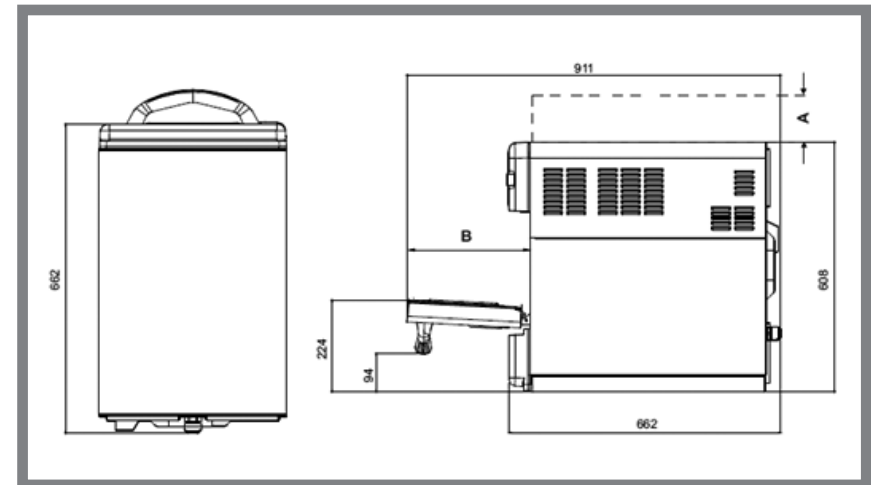

Observe las normas de seguridad ocupacional locales.

- Use equipo de protección personal

Superficie de apoyo inadecuada

⚠ ADVERTENCIA

Riesgo de aplastamiento si el aparato se vuelca o se cae.

Las partes del cuerpo pueden aplastarse si el aparato se vuelca o se cae.

Asegúrese de que el aparato nunca se coloque sobre una superficie de apoyo inadecuada.

4.2 Requisitos para el lugar de instalación

Esta sección contiene información para ayudarlo a elegir una ubicación de instalación adecuada para el horno. Inspeccione cuidadosamente el lugar de instalación previsto para asegurarse de que sea adecuado antes de colocar el aparato allí y comenzar la instalación.

⚠ Reglas para configurar el aparato de forma segura

Para evitar peligros que surgen del lugar de instalación y el entorno de los electrodomésticos, se deben observar las siguientes reglas:

- Debe ser posible cumplir con las condiciones de funcionamiento. Para conocer las condiciones de funcionamiento, consulte "Requisitos relacionados con el entorno de funcionamiento del horno".
- Existe riesgo de incendio por el calor emitido por superficies calientes. Por lo tanto, no se deben colocar materiales, gases o líquidos inflamables cerca, encima o debajo del aparato. Al elegir dónde instalar el aparato, es fundamental recordar este requisito junto con el espacio mínimo requerido para el aparato.
- Las fuentes de calor cercanas deben estar a una distancia mínima de 500 mm / 20 pulgadas.
- El aparato debe instalarse de forma que no exista absolutamente ninguna posibilidad de que el líquido del aparato o el líquido procedente de los procesos de cocción pueda llegar a freidoras o aparatos que utilicen grasa caliente sin tapar. Las freidoras o los electrodomésticos que utilizan grasa caliente sin cubrir que se encuentren en las proximidades deben estar a una distancia mínima de 500 mm / 20 pulgadas.
- El aparato no debe instalarse directamente debajo de una alarma contra incendios o un sistema de rociadores. Las instalaciones de alarma contra incendios y los sistemas de rociadores deben configurarse para manejar el nivel de vapor que se espera que escape del aparato cuando se abra la puerta.
- Debe ser posible colocar la estructura de soporte del aparato (superficie de trabajo, soporte o kit de apilamiento) en la posición de instalación para que no se vuelque ni se deslice. La superficie de apoyo debe satisfacer los requisitos que se enumeran a continuación.
- Por lo general, se deben evitar las vibraciones cuando se utilizan soportes de horno con ruedas o kits de apilamiento con ruedas.

Requisitos para la superficie de apoyo

La superficie de apoyo debe tener las siguientes propiedades:

⚠ 2.7 Peligros y precauciones de seguridad durante el funcionamiento

Peligro para la seguridad: energía de microondas

PELIGRO	¿DÓNDE O EN QUÉ SITUACIONES SURGE EL PELIGRO?	ACCIÓN PREVENTIVA
Riesgo de quemaduras por exceso de energía de microondas.	Si la puerta, el sello de la puerta o la cavidad del aparato se dañan, las personas que se encuentren frente al aparato pueden resultar dañadas por una fuga de energía de microondas.	<ul style="list-style-type: none"> - No intente operar este horno con la puerta abierta, ya que puede resultar en una exposición dañina a la energía de microondas. Es importante no anular ni alterar los enclavamientos de seguridad. - No coloque ningún objeto entre la cara frontal del horno y la puerta del electrodoméstico ni permita que se acumule suciedad o residuos de limpiadores en las superficies de sellado. - No opere el horno si está dañado. Es particularmente importante que la puerta del horno se cierre correctamente y que no haya daños en la (1) puerta, (2) bisagras, (3) sellos de la puerta y superficies de sellado. - El horno no debe ser ajustado ni reparado por nadie que no sea personal de servicio debidamente calificado.

Peligro para la seguridad: calor - superficies calientes

PELIGRO	¿DÓNDE O EN QUÉ SITUACIONES SURGE EL PELIGRO?	ACCIÓN PREVENTIVA
Riesgo de quemaduras por superficies calientes.	Dentro de toda la cavidad, incluidas todas las partes que están o estuvieron adentro durante la cocción, como por ejemplo: Rejillas, recipientes, bandejas para hornear, parrillas para estantes, etc. En el interior de la puerta del aparato.	Use ropa protectora especificada, en particular guantes protectores.

Peligro de seguridad: calor - líquido caliente.

PELIGRO	¿DÓNDE O EN QUÉ SITUACIONES SURGE EL PELIGRO?	ACCIÓN PREVENTIVA
Riesgo de quemaduras por líquido caliente	<ul style="list-style-type: none"> - Dentro de la cavidad - Fuera del aparato 	<ul style="list-style-type: none"> - Solo cargue recipientes que contengan líquidos o alimentos licuados en la cavidad que permitan una vista adecuada dentro del recipiente, y manténgalos siempre en posición horizontal al retirarlos. - Use ropa protectora especificada, en particular guantes protectores.

Peligro para la seguridad: contaminación de los productos alimenticios.

PELIGRO	¿DÓNDE O EN QUÉ SITUACIONES SURGE EL PELIGRO?	ACCIÓN PREVENTIVA
Riesgo de contaminación microbiológica de los alimentos	Cuando la cocción se interrumpe manualmente	<ul style="list-style-type: none"> - Nunca interrumpa deliberadamente el proceso de cocción. - No almacene alimentos temporalmente en el aparato.
	Cuando la cocción se interrumpe debido a un fallo de alimentación	Una vez que el electrodoméstico esté funcionando nuevamente, considere cómo el tiempo que se tarda en reanudar el funcionamiento afectará la condición de los alimentos.

Apertura mínima de la puerta

Ancho	18.7 pulgadas	474 mm
Alto	29.5 pulgadas	750 mm
Profundidad	33.8 pulgadas	858 mm

Capacidad de carga para transportar el aparato
 Proporcionar equipo en movimiento que esté clasificado como capaz de transportar la carga.
 Consulte el peso de los aparatos, incluido el empaque, para determinar el límite de carga de trabajo mínima del equipo de manipulación.

Traslado del aparato al lugar de instalación

Tenga en cuenta los siguientes puntos al transportar el aparato:

- Mueva siempre el aparato sobre un paleta
- Mueva siempre el aparato en posición vertical.
- Mueva el aparato lenta y cuidadosamente y asegúrelo para que no se vuelque.
- Asegúrese de no golpear objetos con el aparato.
- Evite mover el aparato por rutas irregulares o subir y bajar pendientes / escalones.
- No levante el horno por el asa, utilice siempre los puntos de elevación manuales.

4. CONFIGURACION DEL APARATO



4.1 Trabajo seguro al configurar el aparato

Elegibilidad del personal para la instalación del aparato.

Solo el personal calificado de una empresa de servicio autorizada puede configurar el aparato.

Normativa para la instalación del aparato

Deben observarse las normas y reglamentos locales y nacionales relacionados con los lugares de trabajo en cocinas de catering.
 Deben observarse las normas y reglamentos de las autoridades locales y las empresas de suministro que se aplican al lugar de instalación en cuestión.

Equipo de protección personal

Use el siguiente equipo de protección personal especificado en la sección "Equipo de protección personal para las tareas relevantes".

Mover cargas pesadas



ADVERTENCIA

Riesgo de lesiones por levantar incorrectamente

Al levantar el aparato, el peso del aparato puede provocar lesiones, especialmente en la zona del torso.

- Utilice una carretilla elevadora o transpaleta para colocar el aparato en la posición de instalación o para moverlo a una nueva posición.
- Cuando coloque el aparato en la posición correcta, utilice suficientes personas para el peso del aparato al levantarlo (valor en función de la edad y el sexo).

3. MOVER EL APARATO

Este capítulo proporciona información sobre cómo mover el aparato.

Este capítulo está dirigido al miembro del personal del propietario responsable del electrodoméstico y al miembro del personal calificado de una empresa de servicio autorizada.

3.1 Trabajar de forma segura con el aparato

Por su seguridad

Antes de comenzar a trabajar, familiarícese con los peligros al mover el aparato.

Elegibilidad del personal para mover el aparato.

Personal apto para trasladar el aparato:

- Solo el personal capacitado en el uso de una transpaleta y una carretilla elevadora con fines de manipulación puede mover el aparato.
- El personal debe conocer las normas relativas a la manipulación de cargas pesadas.

Equipo de protección personal

Use el siguiente equipo de protección personal

Mover cargas pesadas

ADVERTENCIA

Riesgo de lesiones por levantar incorrectamente

Al levantar el aparato, el peso del aparato puede provocar lesiones, especialmente en la zona del torso.

- Utilice una carretilla elevadora / transpaleta para mover el aparato.
- Al levantar el aparato, utilice suficientes personas para el peso del aparato (valor en función de la edad y el sexo). Observe las normativas locales de seguridad laboral.
- Use equipo de protección personal.

Superficie de apoyo inadecuada

ADVERTENCIA

Riesgo de aplastamiento si el aparato se vuelca o se cae.

Las partes del cuerpo pueden aplastarse si el aparato se vuelca o se cae.

Asegúrese de que el aparato nunca se coloque sobre una superficie de apoyo inadecuada.

3.2 Traslado del aparato al lugar de instalación

Espacio necesario para transportar el aparato

Asegúrese de que haya suficiente ancho y alto a lo largo de toda la ruta utilizada para transportar el aparato para asegurarse de que pueda llegar a su ubicación de instalación.

La siguiente tabla muestra las dimensiones del electrodoméstico, incluido el empaque, que son necesarias para determinar las dimensiones mínimas de la puerta necesarias para permitir que el electrodoméstico se lleve a su ubicación de instalación:

Peligro para la seguridad: aparatos móviles apoyados sobre una base con ruedas

PELIGRO	¿DÓNDE O EN QUÉ SITUACIONES SURGE EL PELIGRO?	ACCIÓN PREVENTIVA
Riesgo de aplastamiento de partes del cuerpo.	Mientras los electrodomésticos se mueven sobre una plataforma con ruedas	- Solo mueva los electrodomésticos hacia adelante con el fin de limpiar la carcasa del horno o el piso debajo de los electrodomésticos.
Riesgo de pellizco de manos y pies		- Desconecte el aparato del suministro eléctrico antes de moverlo.
Riesgo de quemaduras por alimentos líquidos calientes		- Al operar los electrodomésticos, siempre ponga el freno de estacionamiento en las ruedas.
Riesgo de descarga eléctrica por partes energizadas		- Compruebe que los frenos de las ruedas estén activados antes de la operación todos los días.

Peligro de seguridad: energía eléctrica

PELIGRO	¿DÓNDE O EN QUÉ SITUACIONES SURGE EL PELIGRO?	ACCIÓN PREVENTIVA
Riesgo de descarga eléctrica por partes energizadas.	Si los electrodomésticos sobre soportes con ruedas comienzan a moverse involuntariamente y se desconecta la fuente de alimentación.	- Al operar los electrodomésticos, siempre ponga el freno de estacionamiento en las ruedas.
		- Compruebe que los frenos de las ruedas estén activados antes de la operación todos los días.

Peligro de seguridad: partes mecánicas del aparato

PELIGRO	¿DÓNDE O EN QUÉ SITUACIONES SURGE EL PELIGRO?	ACCIÓN PREVENTIVA
Riesgo de resbalar por escape de condensado.	Delante del aparato	Asegúrese de que el suelo alrededor del aparato esté seco en todo momento.

2.8 Peligros y precauciones de seguridad durante la limpieza

Peligro para la seguridad: contaminación de los productos alimenticios

PELIGRO	¿DÓNDE O EN QUÉ SITUACIONES SURGE EL PELIGRO?	ACCIÓN PREVENTIVA
Riesgo de contaminación de los alimentos por productos químicos de limpieza.	Si la cavidad no se ha lavado correctamente después de la limpieza.	Lave la cavidad con un paño limpio y abundante agua tibia limpia, luego limpie con un paño suave o una toalla de papel.

Peligro de seguridad: calor

PELIGRO	¿DÓNDE O EN QUÉ SITUACIONES SURGE EL PELIGRO?	ACCIÓN PREVENTIVA
Riesgo de quemaduras por superficies calientes.	Dentro de toda la cavidad, incluidas todas las partes que están o estuvieron adentro durante la cocción, como: rejillas, recipientes, bandejas para hornear, parrillas para estantes, etc. En el interior de la puerta del aparato	- Antes de comenzar las tareas de limpieza, espere hasta que la cavidad se haya enfriado por debajo de 50°C / 122°F o use la función de "Cool Down" para enfriar la cavidad. - Use ropa protectora especificada, en particular guantes protectores.
Riesgo de quemaduras por vapor caliente si se rocía agua en la cavidad caliente	En toda la cavidad	- Antes de comenzar el trabajo de limpieza, espere hasta que la cavidad se haya enfriado por debajo de 50°C / 122°F o use la función "Cool Down" para enfriar la cavidad. - Use ropa protectora especificada, en particular guantes protectores.
Riesgo de quemaduras por vapor caliente	Delante del aparato si la cavidad se está enfriando con la función "Cool Down"	- Aléjese del aparato para evitar que el vapor caliente se escape por la puerta abierta del aparato. - No meta la cabeza dentro de la cavidad.

ARTÍCULO	DISPOSITIVO DE SEGURIDAD	FUNCIÓN	REVISIÓN
1	Las cubiertas solo se pueden quitar con una herramienta	- Evita que las partes activas se toquen accidentalmente. - Evita el acceso al ventilador en movimiento desde el compartimento de cableado	Verifique que las cubiertas estén en su lugar
2	El panel de operación solo se puede quitar con una herramienta	Evita que las partes activas se toquen accidentalmente	Asegúrese de que el panel de operación esté en su lugar
3	Sello de la puerta	Protege al usuario y al entorno exterior de la energía de microondas que se escapa de la cavidad.	Revise el sello de la puerta con regularidad para detectar signos de daño y reemplácelo si es necesario.
4	Puerta del aparato	Protege al usuario y al entorno exterior del vapor caliente y la energía de microondas.	Revise la puerta con regularidad en busca de daños y reemplácela si es necesario
5 (sin imagen)	Enclavamientos de puerta: sensor de puerta eléctrico para puerta de electrodomésticos	Asegura que el sistema de generación de microondas no se pueda encender cuando la puerta está abierta	Revise el interruptor de la puerta: Acción: - Abra completamente la puerta del aparato - Presione Inicio Resultado: Mensaje de advertencia de puerta abierta
6 (sin imagen, instalado por el cliente)	Dispositivo de desconexión	- Instalado por el cliente cerca del aparato; fácilmente visible y accesible, acción monopolar o tripolar, separación mínima entre contactos 3 mm. - Se utiliza para desconectar el aparato de la fuente de alimentación durante los trabajos de limpieza, reparación y servicio y en caso de peligro.	Acción: Disparar el dispositivo de desconexión
7 (sin imagen)	Fusibles internos	Evite que los componentes defectuosos consuman demasiada corriente y provoquen un posible peligro de incendio.	Asegúrese de que los fusibles internos estén clasificados correctamente

2.10 Dispositivos de seguridad

Los hornos de microondas comerciales de alta velocidad tienen una serie de dispositivos de seguridad para proteger al usuario de los peligros. Es absolutamente esencial que todos los dispositivos de seguridad estén instalados y en buen estado al operar el aparato.

Posición y función

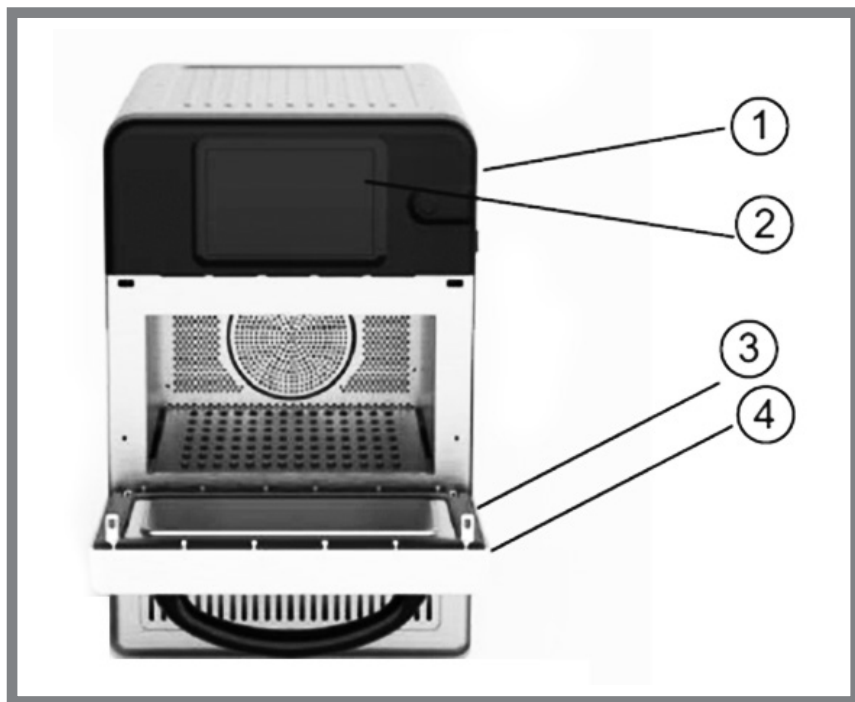

Peligro para la seguridad: productos químicos de limpieza

PELIGRO	¿DÓNDE O EN QUÉ SITUACIONES SURGE EL PELIGRO?	ACCIÓN PREVENTIVA
Riesgo de quemaduras químicas o irritación de la piel, los ojos y el sistema respiratorio por el contacto con productos químicos de limpieza y sus gases.	Para todas las acciones de limpieza	<ul style="list-style-type: none"> - No permita que los productos químicos de limpieza entren en contacto con sus ojos o piel. - No caliente el aparato si hay productos químicos de limpieza en el interior. - Nunca rocíe productos químicos de limpieza en la cavidad. - No respire el aerosol - Use equipo de protección personal.

Peligro para la seguridad: aparatos móviles apoyados sobre una base con ruedas

PELIGRO	¿DÓNDE O EN QUÉ SITUACIONES SURGE EL PELIGRO?	ACCIÓN PREVENTIVA
Todos los peligros especificados	Mientras los electrodomésticos se mueven sobre una plataforma con ruedas	- Cuando mueva el horno de microondas, tenga cuidado de no pasar las ruedas por los cables de alimentación eléctrica.
Riesgo de aplastamiento de partes del cuerpo.	Mientras los electrodomésticos se mueven sobre una plataforma con ruedas	Cuidado con los cables de conexión
Riesgo de quemaduras por alimentos líquidos calientes	Mientras los electrodomésticos se mueven sobre una plataforma con ruedas	Retire siempre los alimentos del aparato antes de moverlo.
Riesgo de descarga eléctrica por partes energizadas	Mientras los electrodomésticos se mueven sobre una plataforma con ruedas	Cuidado con los cables eléctricos conectados
Riesgo de tropezar con cables expuestos	Mientras limpia detrás de los electrodomésticos cuando se jala hacia adelante	Tenga cuidado al realizar esta acción

Peligro de seguridad: energía eléctrica

PELIGRO	¿DÓNDE O EN QUÉ SITUACIONES SURGE EL PELIGRO?	ACCIÓN PREVENTIVA
Riesgo de descarga eléctrica provocada por un cortocircuito	Si el aparato entra en contacto con agua	- No lave la carcasa exterior con agua. - Mantenga siempre cerrada la tapa del USB durante la limpieza
Riesgo de descarga eléctrica por partes energizadas	Si los electrodomésticos sobre soportes con ruedas comienzan a moverse involuntariamente y se desconecta la fuente de alimentación	- Al operar los electrodomésticos, siempre ponga el freno de estacionamiento en las ruedas. - Compruebe que los frenos de las ruedas estén activados antes de la operación todos los días.

Peligro de seguridad: partes mecánicas del aparato

PELIGRO	¿DÓNDE O EN QUÉ SITUACIONES SURGE EL PELIGRO?	ACCIÓN PREVENTIVA
Riesgo de aplastamiento de manos y pellizco de dedos.	Al abrir y cerrar la puerta del aparato	Tenga cuidado al realizar esta acción



2.9 Peligros y precauciones de seguridad al poner el aparato fuera de servicio

Peligro de seguridad: energía eléctrica

PELIGRO	¿DÓNDE O EN QUÉ SITUACIONES SURGE EL PELIGRO?	ACCIÓN PREVENTIVA
Riesgo de descarga eléctrica por partes energizadas	- Debajo de las cubiertas. - Debajo del panel de operación.	- El trabajo en el sistema eléctrico solo debe ser realizado por electricistas calificados de una empresa autorizada de servicio al cliente. - Trabajo profesional

Peligro de seguridad: mover pesos pesados

PELIGRO	¿DÓNDE O EN QUÉ SITUACIONES SURGE EL PELIGRO?	ACCIÓN PREVENTIVA
Riesgo de lesiones por sobrecargar su cuerpo	Al mover el aparato dentro y fuera del equipo en movimiento	- Utilice una carretilla elevadora o transpaleta. - No exceda los límites de seguridad para levantar y transportar. - Use equipo de protección personal

Peligro de seguridad: partes mecánicas del aparato

PELIGRO	¿DÓNDE O EN QUÉ SITUACIONES SURGE EL PELIGRO?	ACCIÓN PREVENTIVA
Riesgo de aplastamiento de partes del cuerpo si el aparato se vuelca o se cae	Cuando se mueve el aparato, por ejemplo para tener un mejor acceso a las conexiones	Observe siempre los requisitos de la superficie de apoyo cuando ponga el aparato fuera de servicio.
Riesgo de resbalar en el suelo húmedo de la cocina.	Delante del aparato	Asegúrese de que el suelo alrededor del aparato esté seco en todo momento.